

令和8年度 徳島県中学校卓球選手権大会（シングルス）における連絡事項

1. 入場・受付等について

- ① 開場時間は、8時30分です。
- ② 受付は、2階視聴覚室で行います。
- ③ 受付終了後、2階視聴覚室にて、大会申込・卓球協会登録についての説明会を行います。チームの代表者は、出席してください。
- ④ 視聴覚室にて、今年度登録が完了している選手のゼッケンを配付します。登録が完了している選手のゼッケンを受け取ってください。
- ⑤ 駐車場は鳴門大塚スポーツパーク内の駐車場のみです。

近隣の商業施設や企業の駐車場には、絶対に駐車しないでください。鳴門大塚スポーツパークの駐車場が満車の場合は、徳島県鳴門合同庁舎の駐車場とホームセンターナフコさんの駐車場が利用可能です。なお、ホームセンターナフコさんの駐車場の利用時間は8時～17時です。

2. 競技上の注意点

- ① 本大会は、現行の日本卓球ルールに準じて行います。タイムアウト制は、採用しません。促進ルールはロスタイムも含めて11分で適用します。
- ② シングルスでは、決勝までトーナメント戦で行い、3位決定戦と、ベスト8で敗退した選手は5～8位の順位決定トーナメント戦、ベスト16で敗退した選手は、9～16位の順位決定トーナメント戦を行います。
- ③ 試合球については、ニッタクの3スタークリーンボール（現行通り）を使用します。試合終了後は、卓球台に必ず置いて帰ってください。
- ④ 放送をよく聞いて、コールがあれば速やかに集合してください。
- ⑤ 試合終了後、勝った選手が個票に試合結果を記入し、本部席まで提出してください。
- ⑥ 負けた選手は、1試合審判をしてもらいます。負けた選手は、台に備え付けてある旗をあげ、試合をする選手が来たらカウンターを持ってください。
- ⑦ アドバイザーは各試合につき1名です。監督は役職者章、アドバイザーはアドバイザー証を付けてください。
- ⑧ 表彰については、男女共ベスト8まで賞状があります。
- ⑨ 開始式終了後、すぐに第1試合を行います。開始式までに試合の準備をしておいてください。

3. その他

- ① 体育館内での忘れ物がいつもありますので各自で気をつけてください。
- ② ゴミは、責任をもって各自で持って帰ってください。
- ③ 置き引き等もありますので、貴重品の管理は各自で行ってください。
- ④ 昨年度の大会結果が掲載されている「卓球徳島」を本部席にて、1冊500円で販売しております。希望がありましたら、ステージ上までお越しください。
- ⑤ 本大会は、令和9年1月8日～10日に鳥取県鳥取市で開催されるアスリートパスウェイブロック別研修会（男女各1名）の選手選考を兼ねています。

男子シングルス A

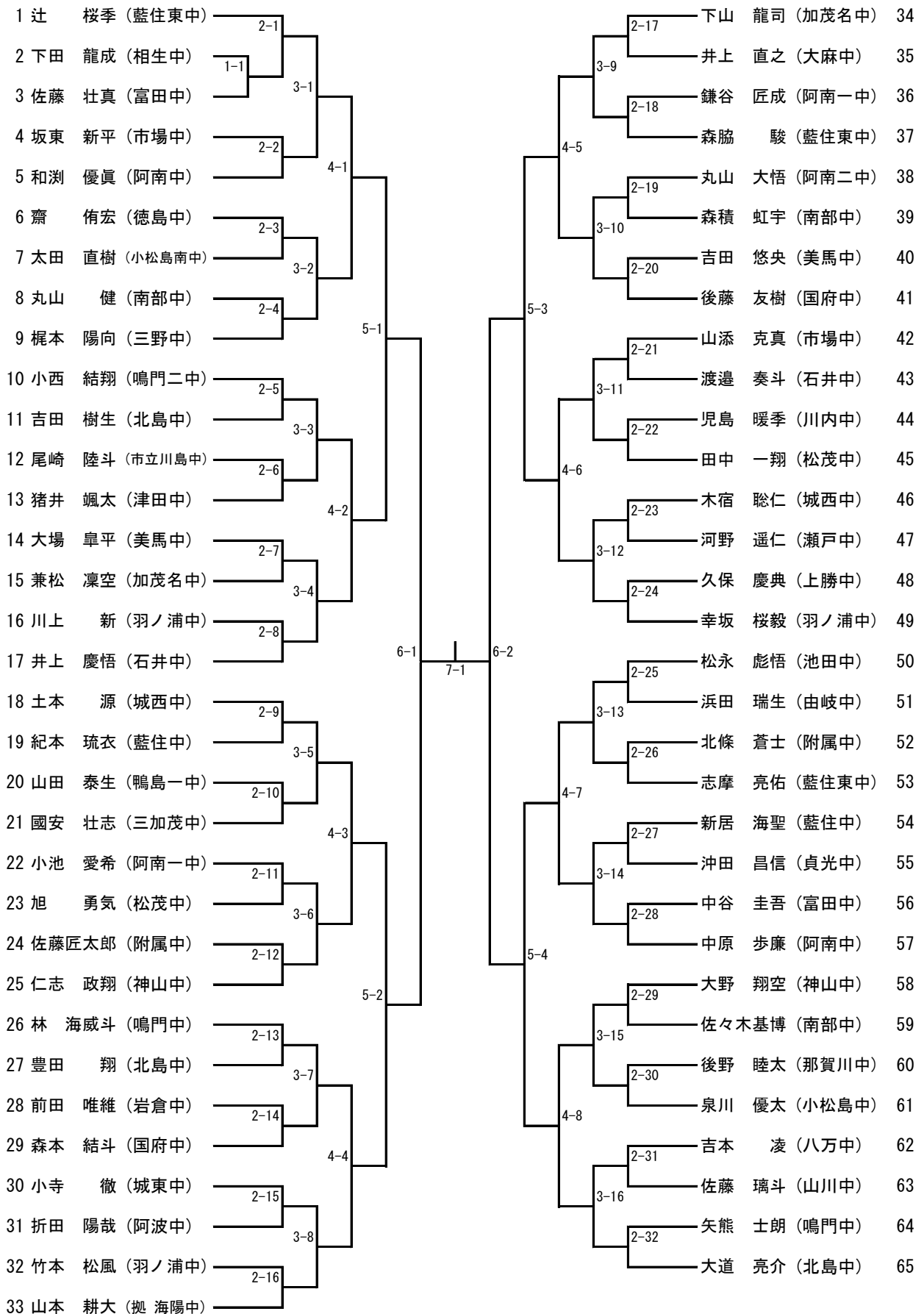

男子シングルス B

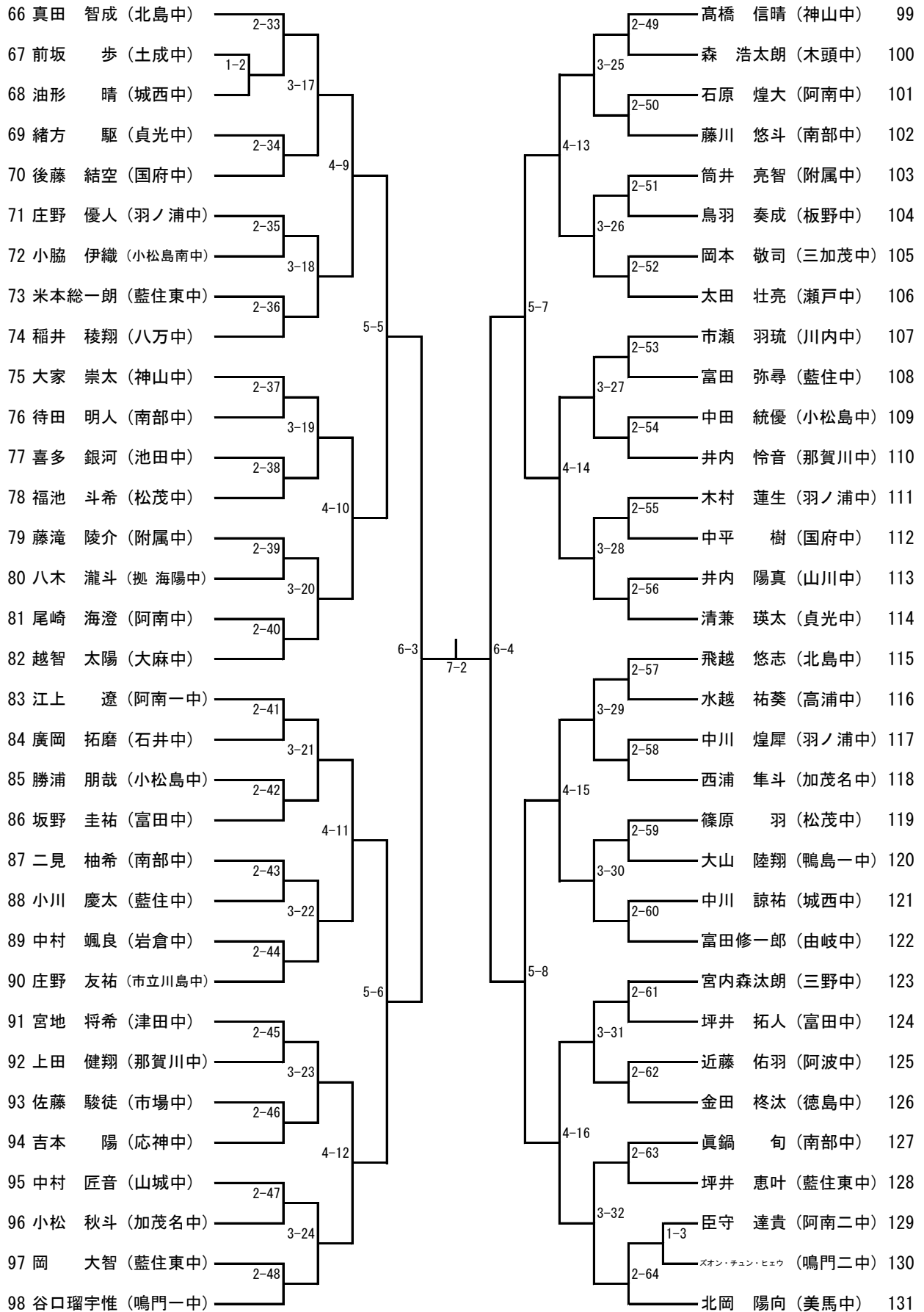

男子シングルス C

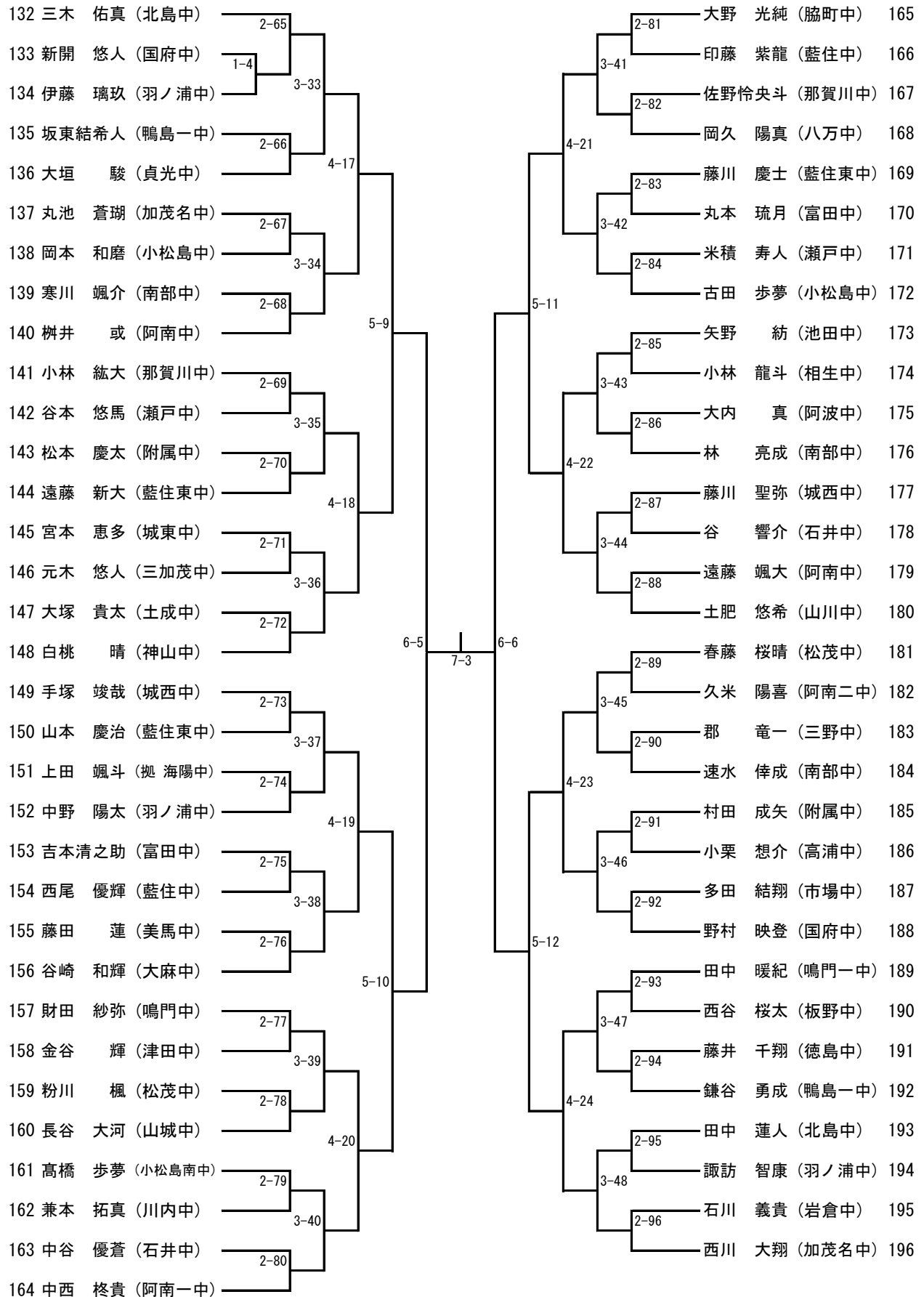

男子シングルス D

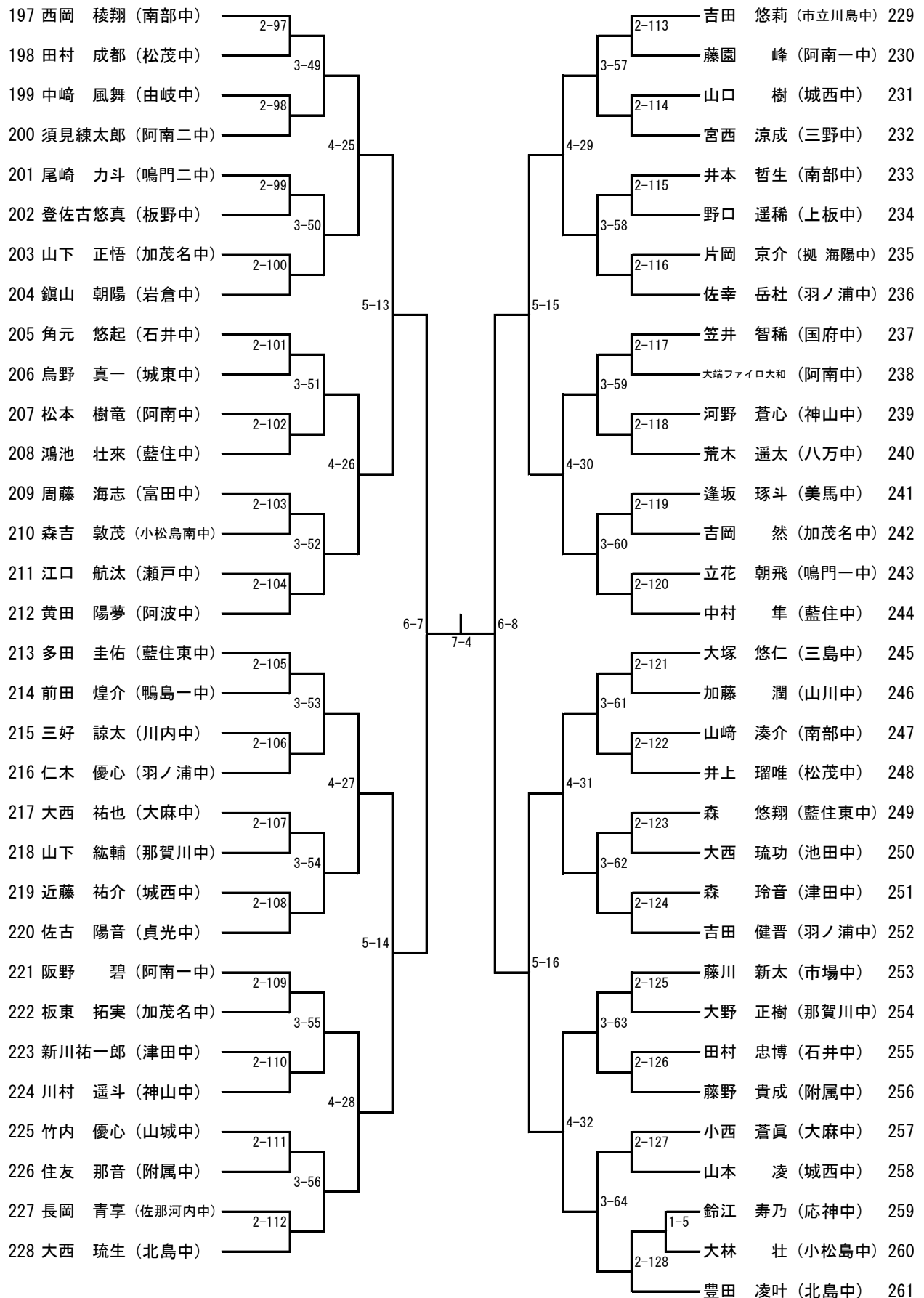

男子シングルス E

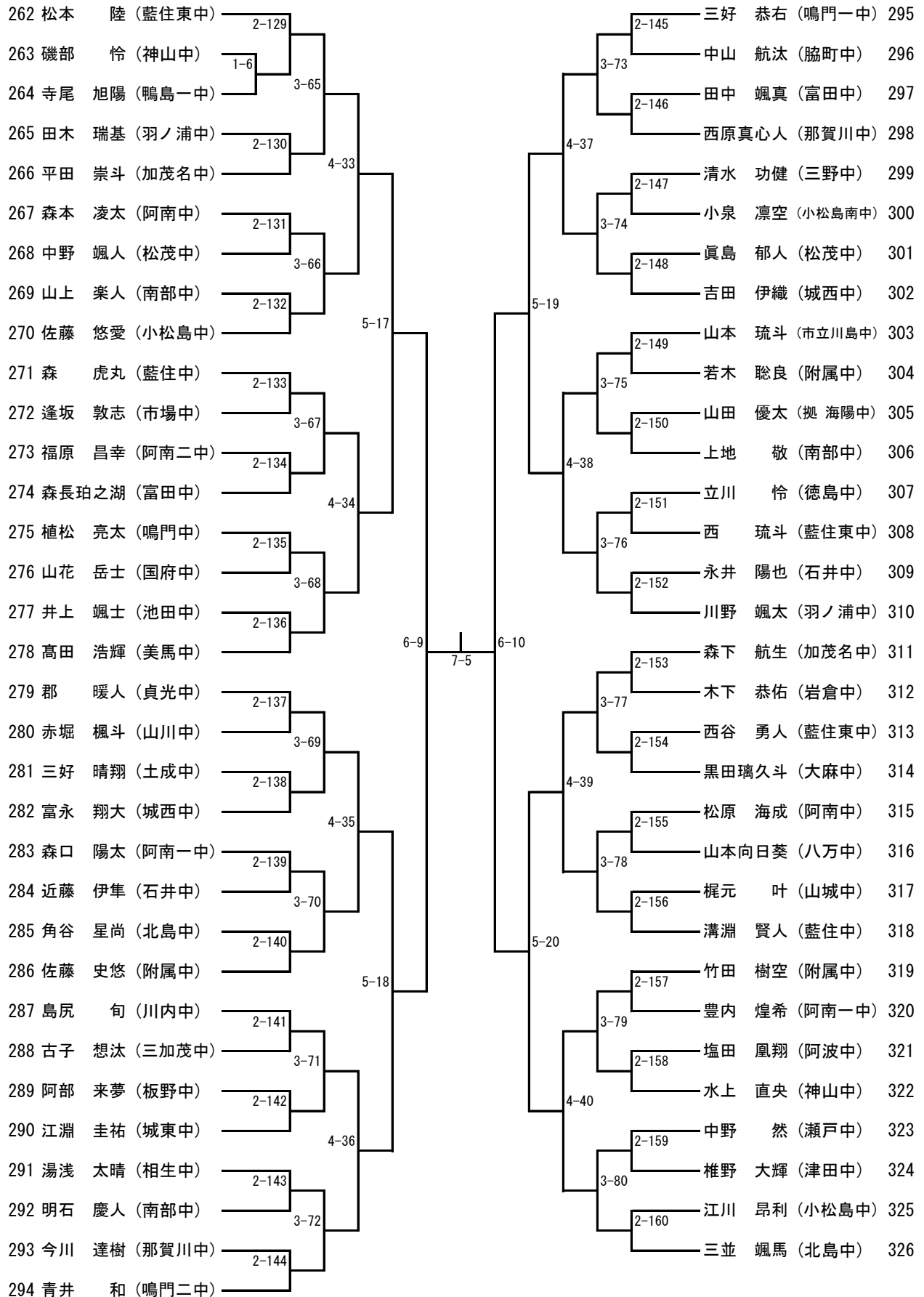

男子シングルス F

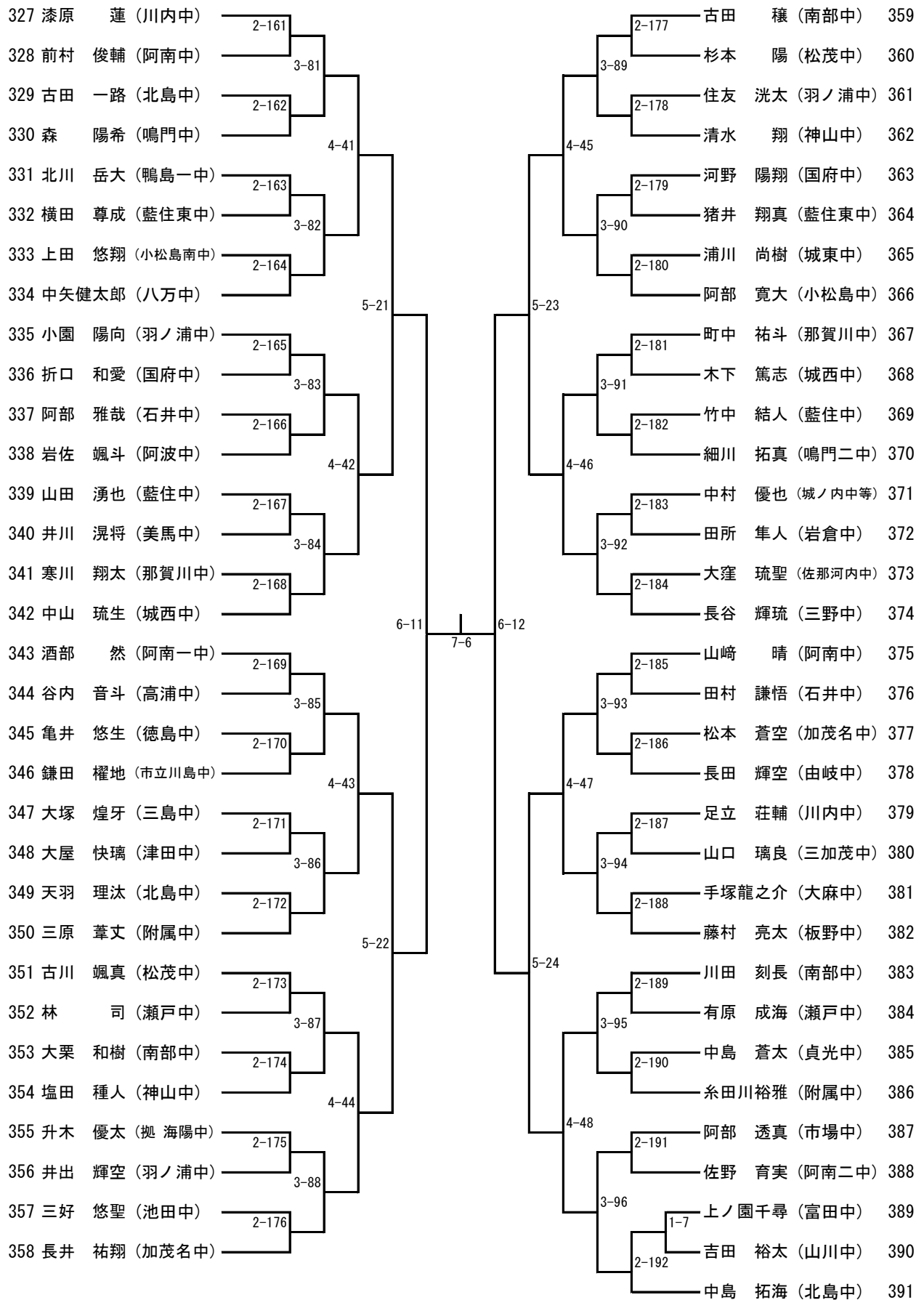

男子シングルス G

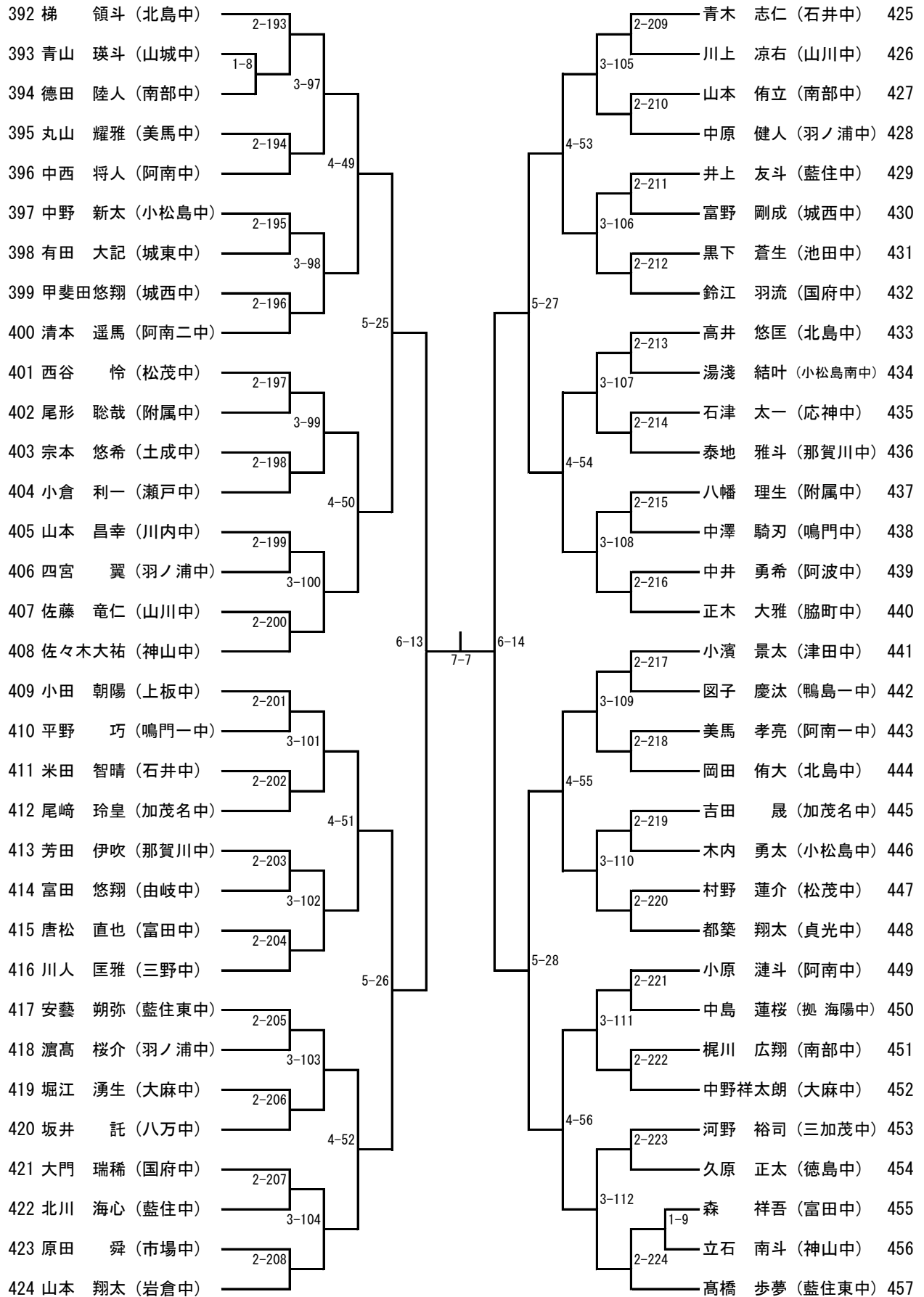

男子シングルス H

