

# 男子シングルス

(6~12コート)

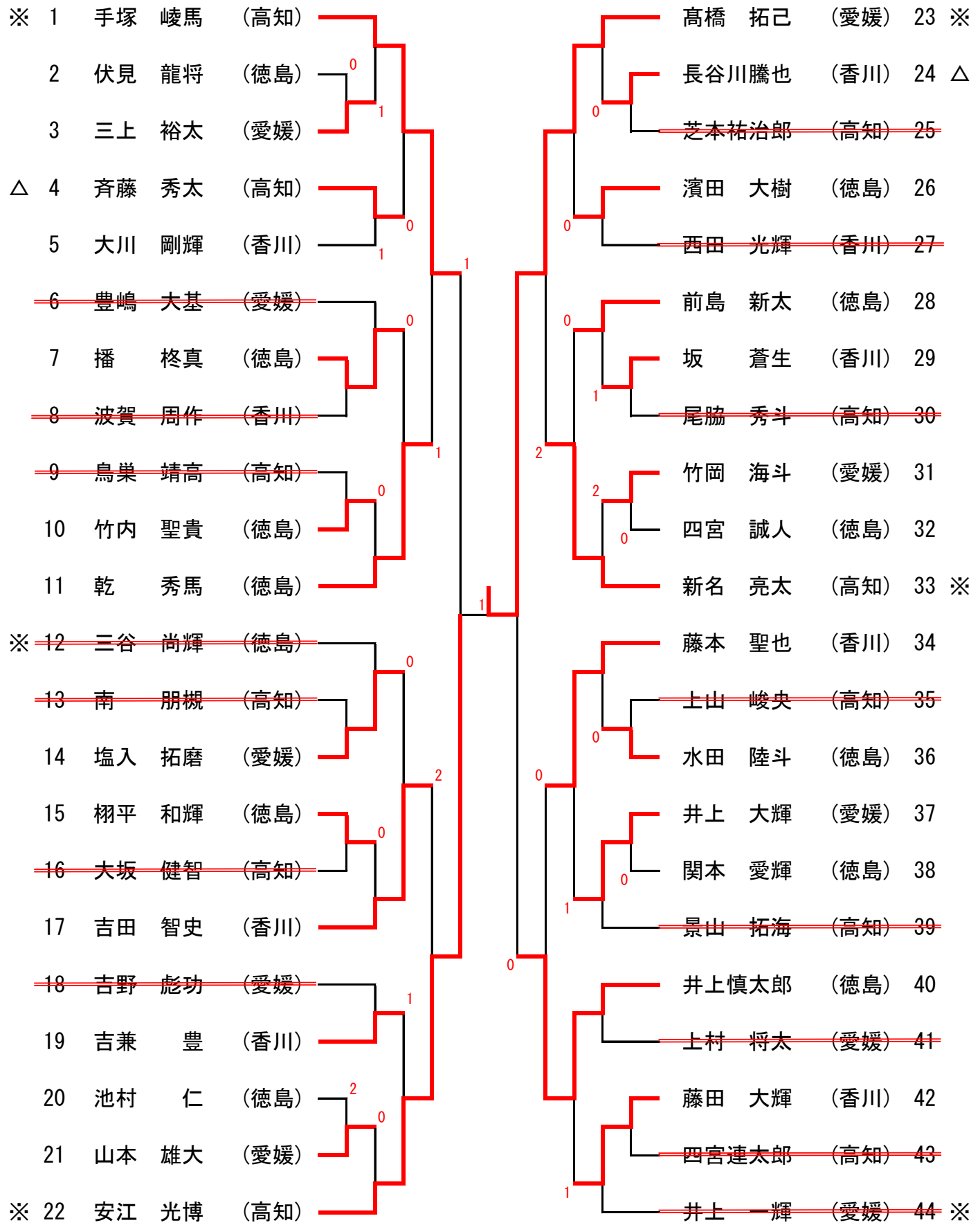

## 決勝戦

高橋 拓己 (愛媛) 3

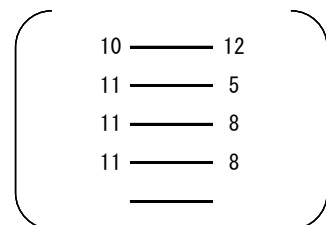

1 安江 光博 (高知)

# 女子シングルス

(15~21コート)

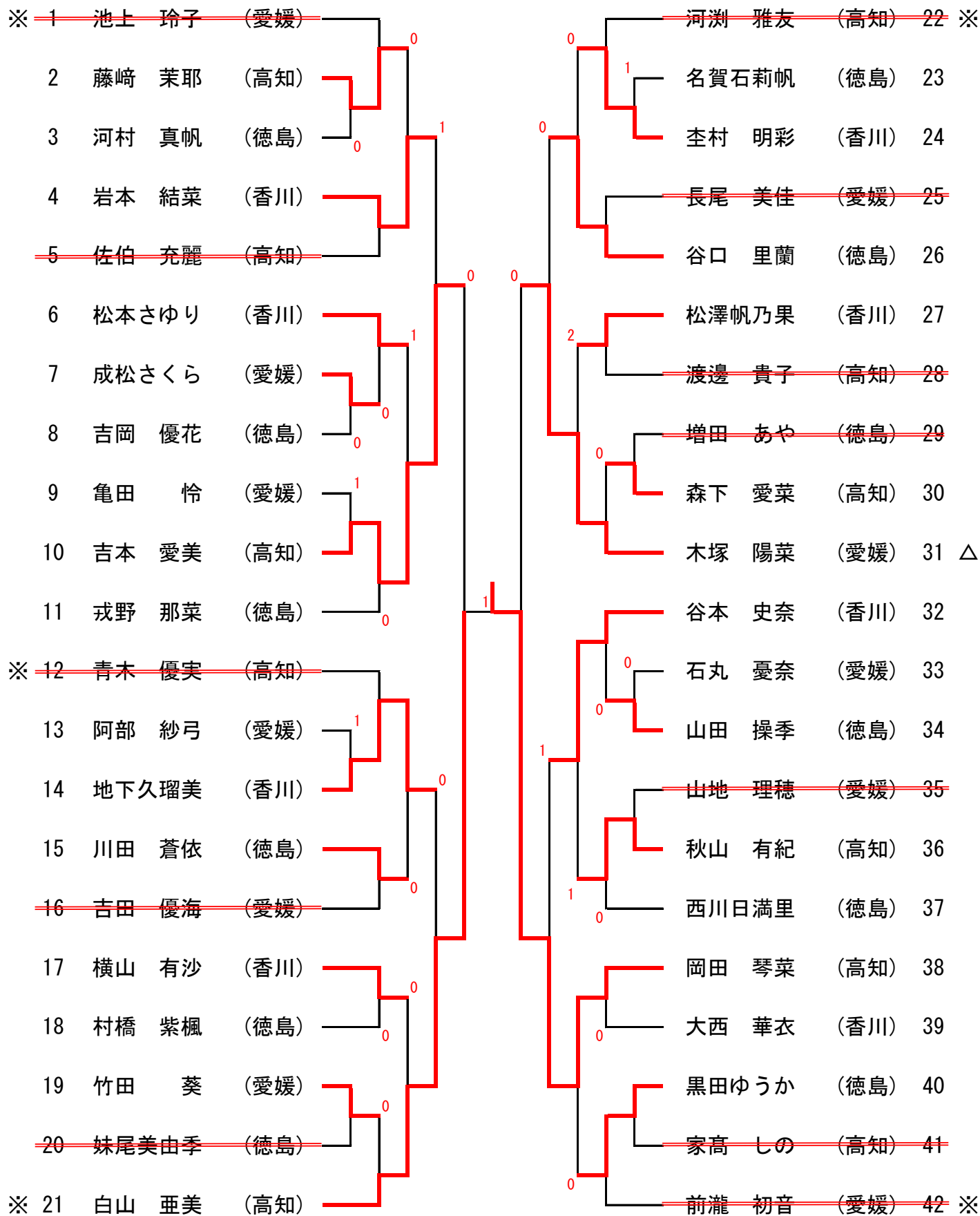

## 決勝戦

岡田 琴菜 (高知) 3

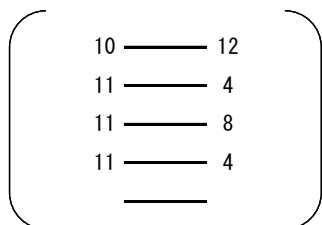

1 白山 亜美 (高知)

# 男子サーティ

(25~30コート)

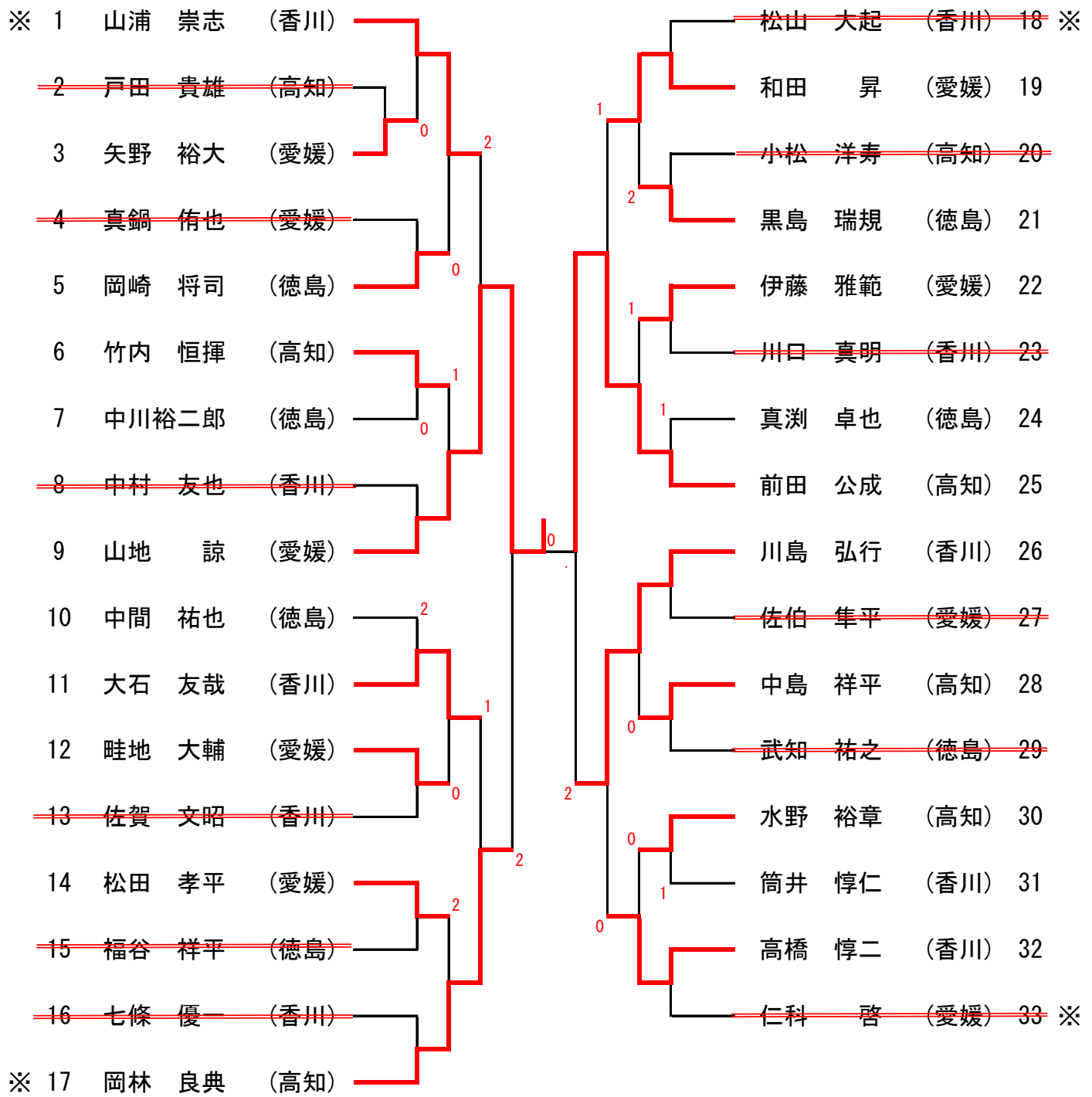

## 決勝戦

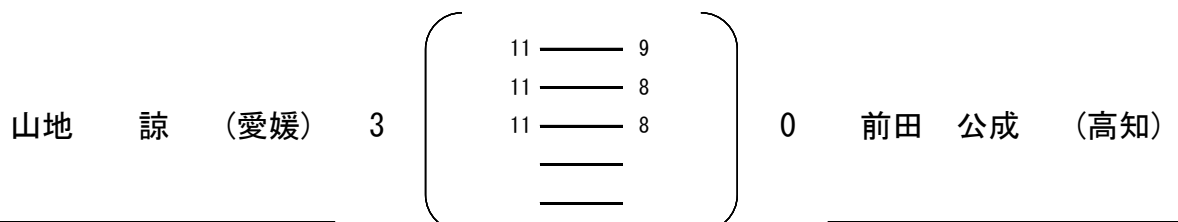

# 男子フォーティ

(31~36コート)

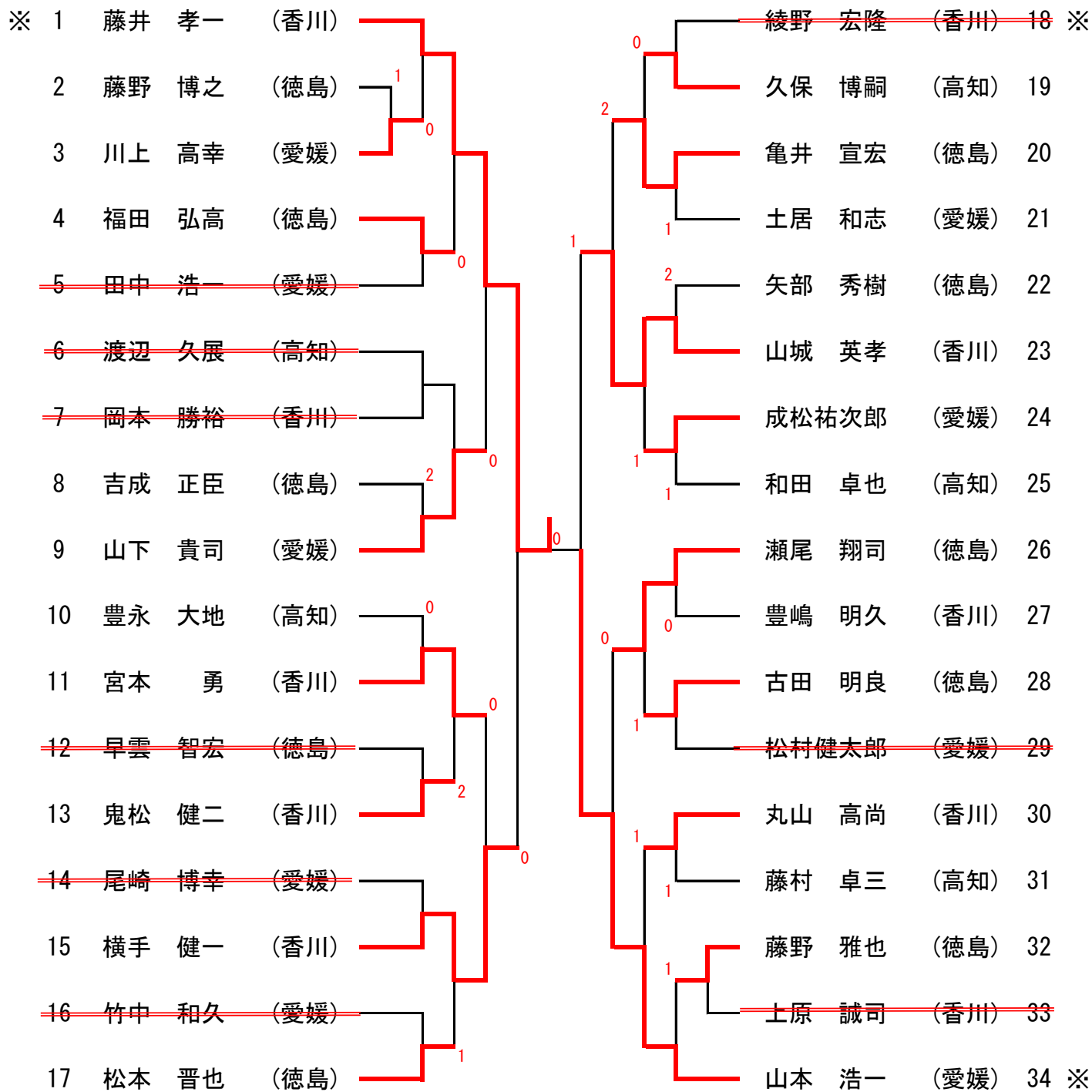

## 決勝戦

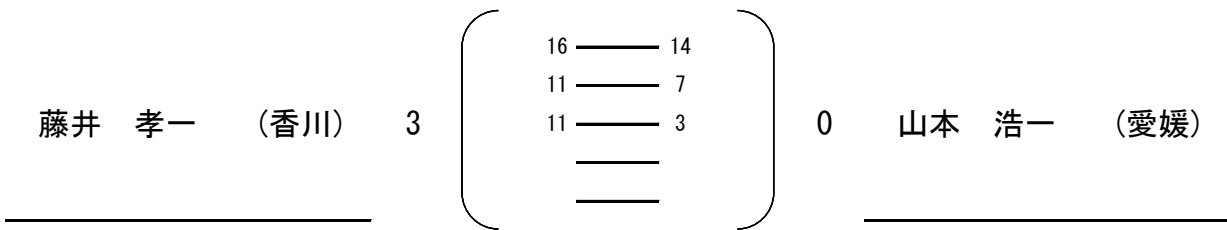

# 男子フィフティ

(1~5コート)

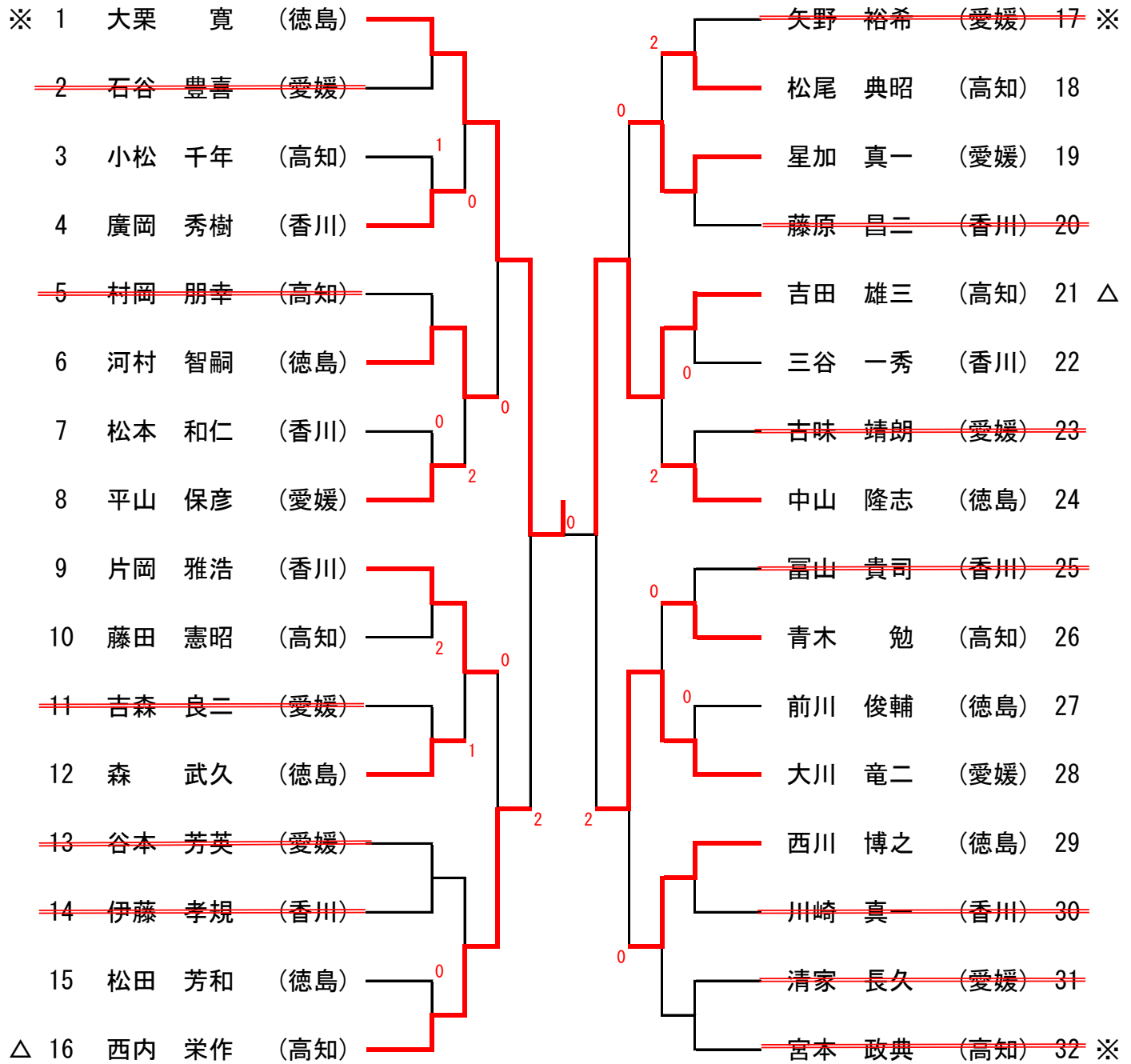

## 決勝戦

大栗 寛 (徳島) 3

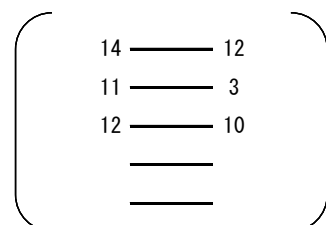

0 吉田 雄三 (高知)

## 男子ローシックスティ (7・8コート)

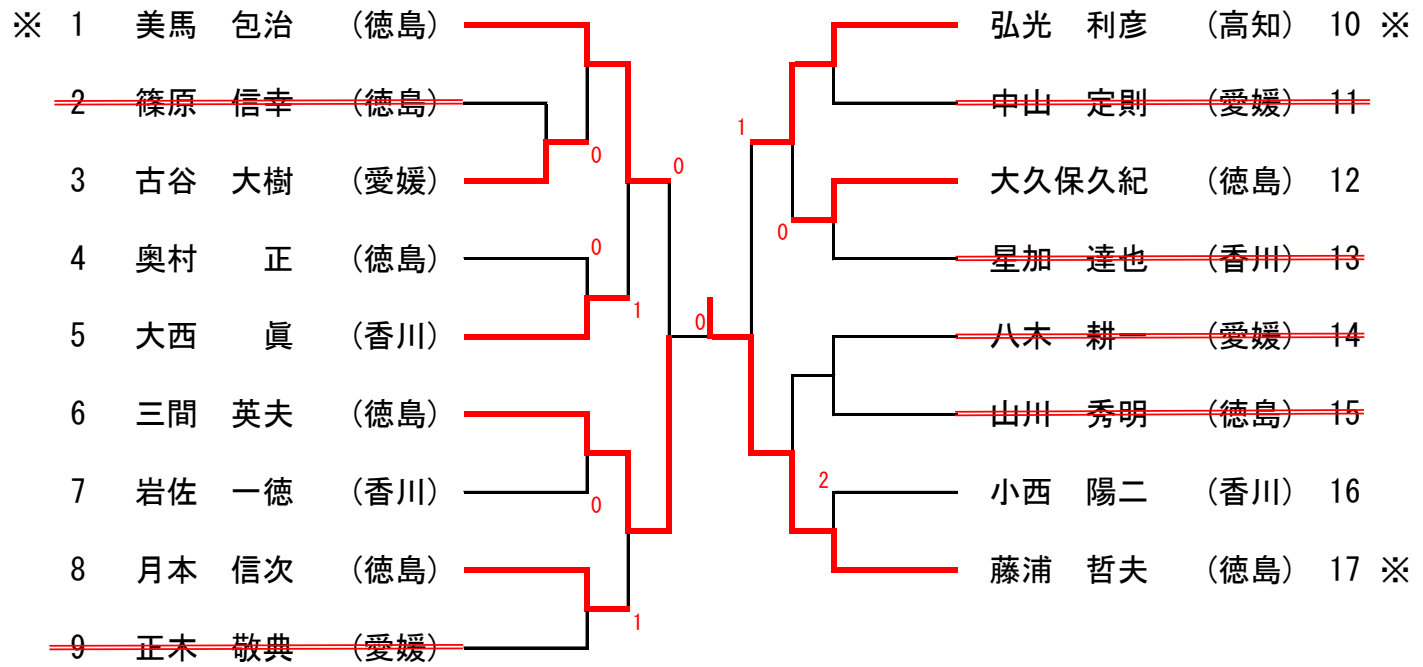

### 決勝戦

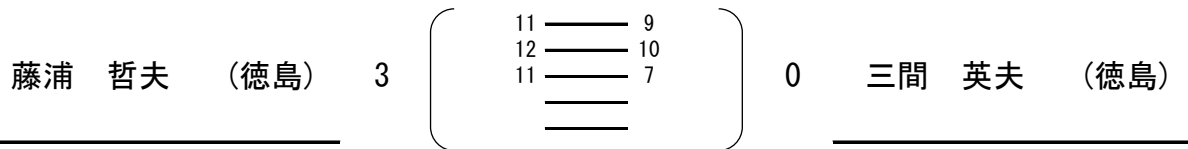

## 男子ハイシックスティ (5・6コート)

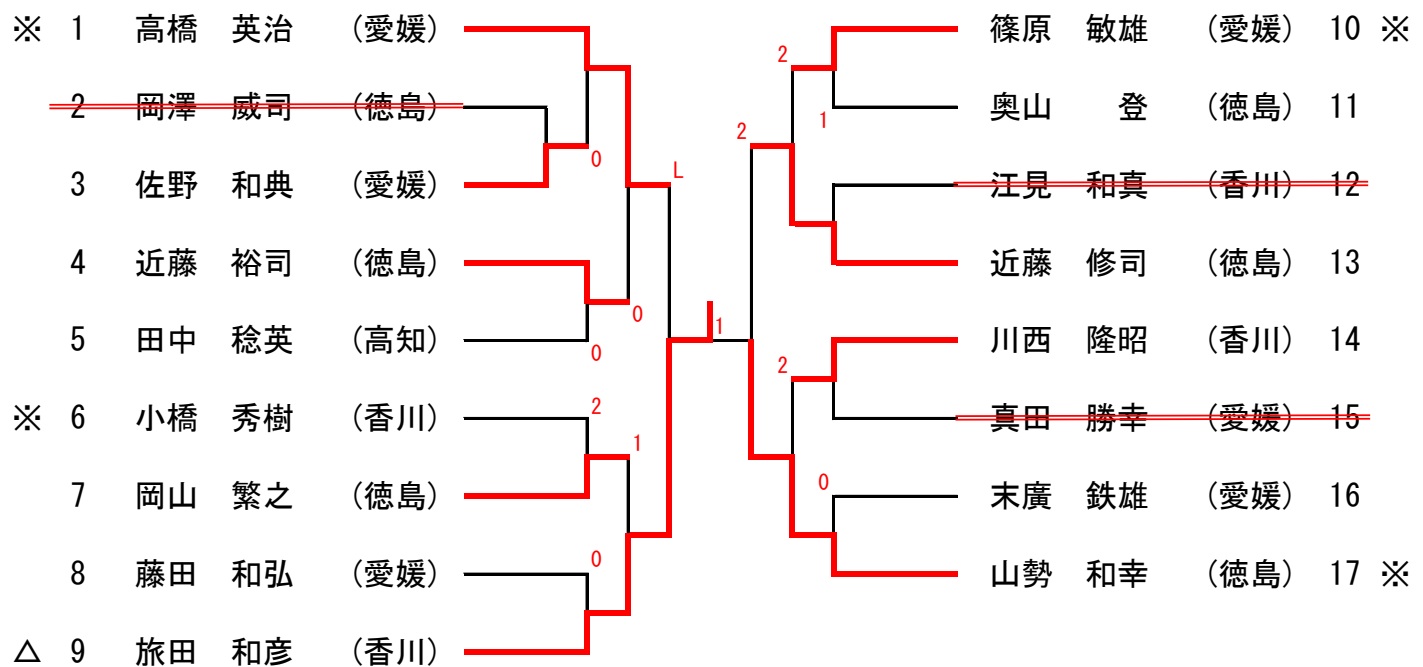

### 決勝戦

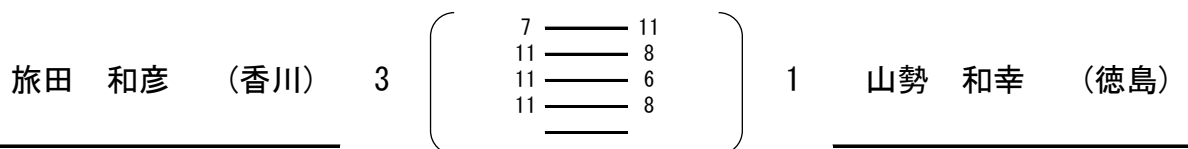

## 男子ローゼブンティ

(3・4コート)

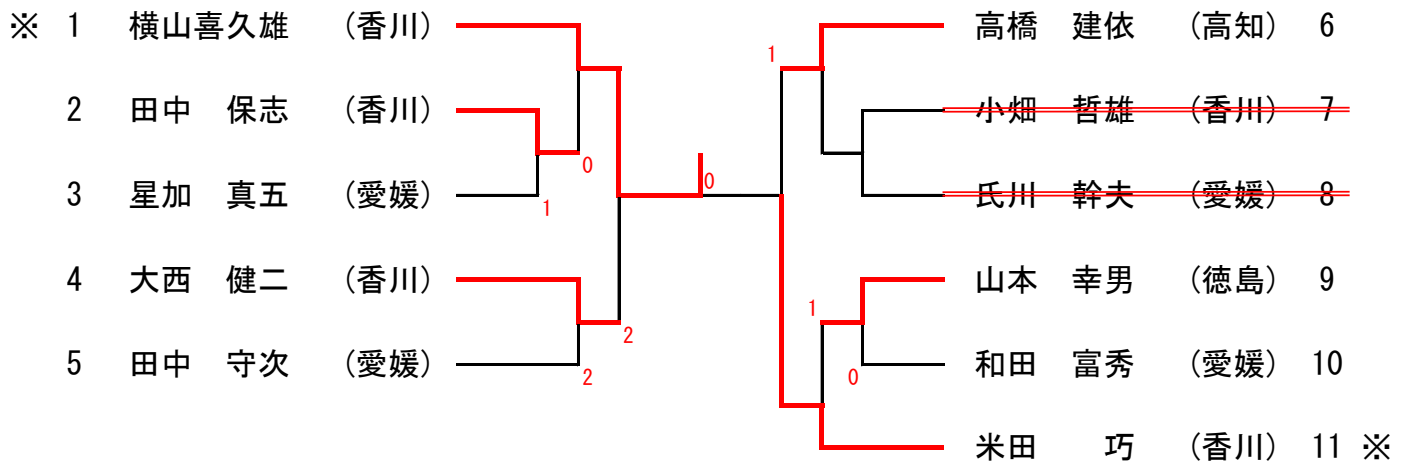

### 決勝戦

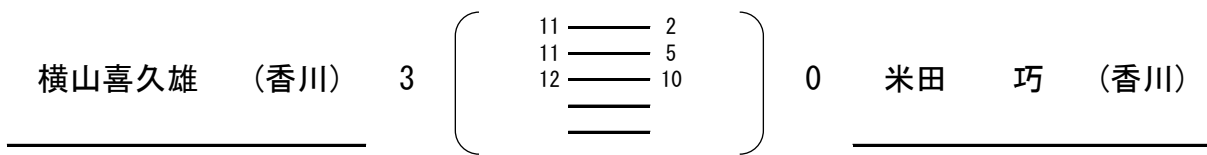

## 男子ハイセブンティ

(1・2コート)

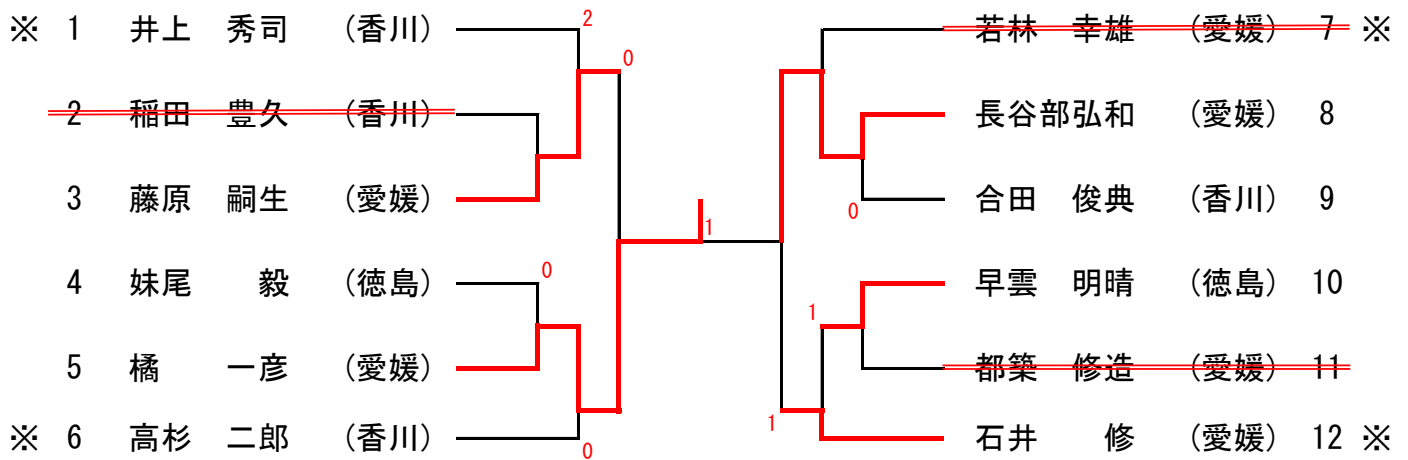

### 決勝戦

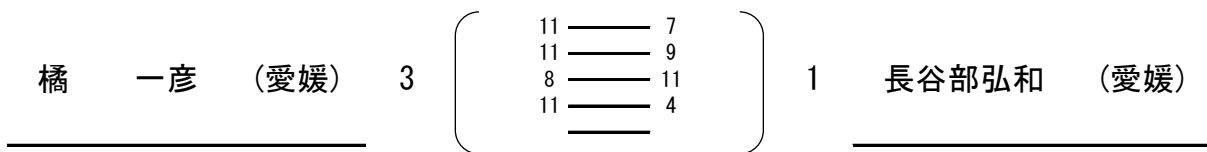

# 男子エイティ

(9・10コート)

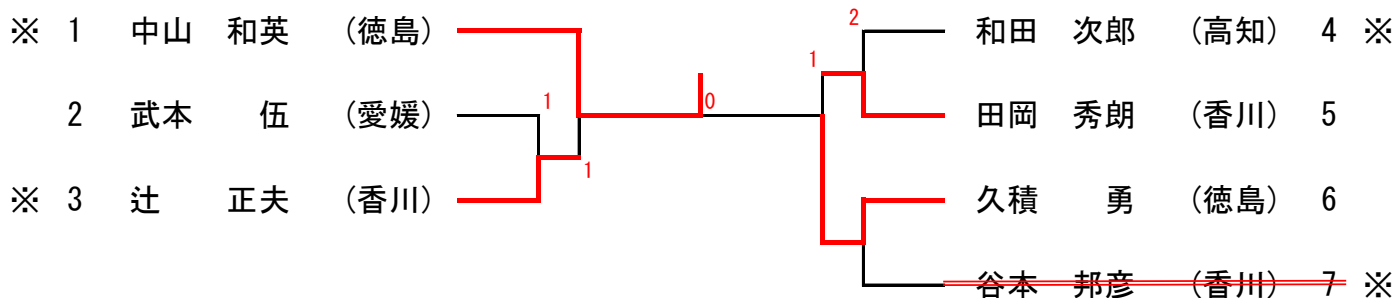

## 決勝戦

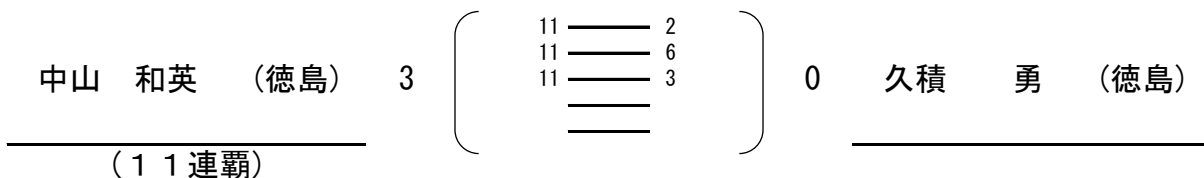

# 男子教職員

(21~23コート)

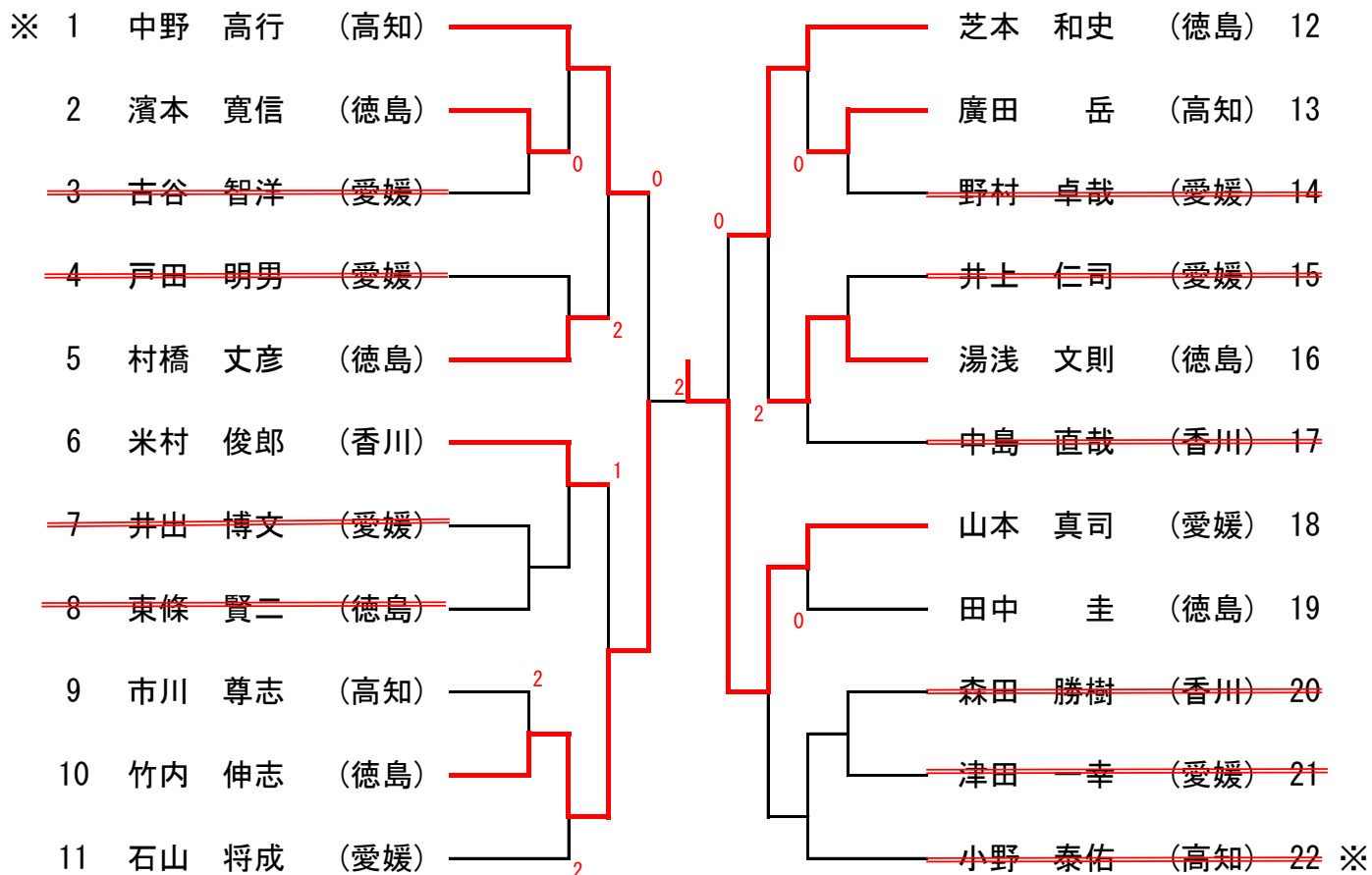

## 決勝戦

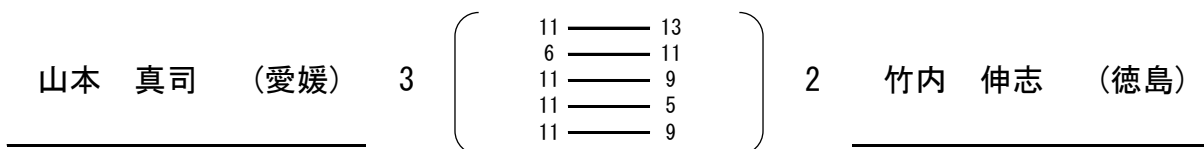



## 女子サーティ

(13コート)

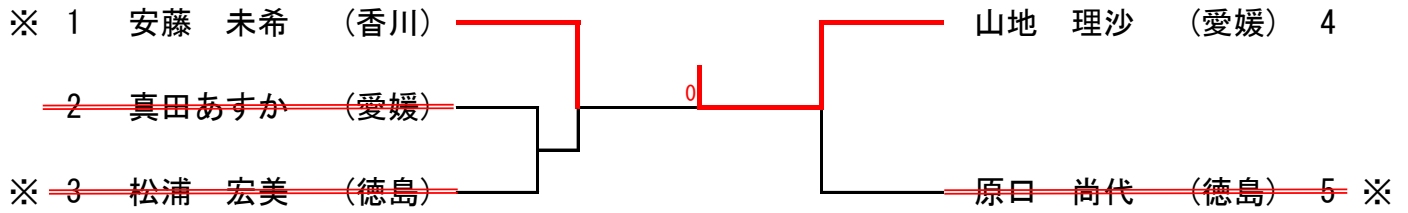

### 決勝戦

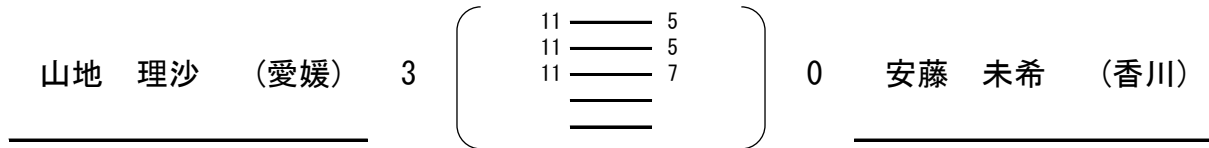

## 女子フォーティ

(14コート)

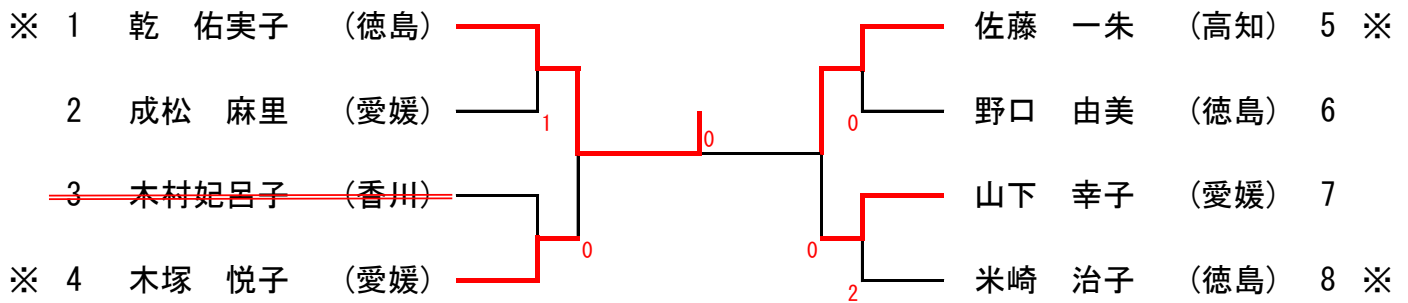

### 決勝戦

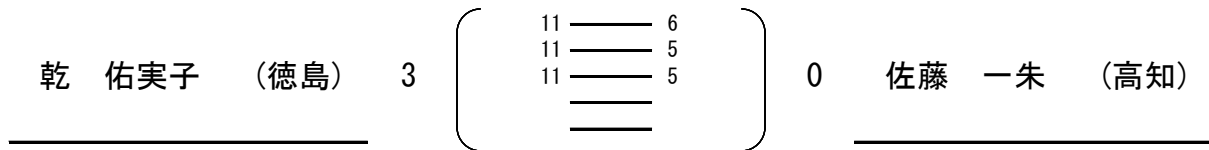

# 女子フィフティ

(22~24コート)

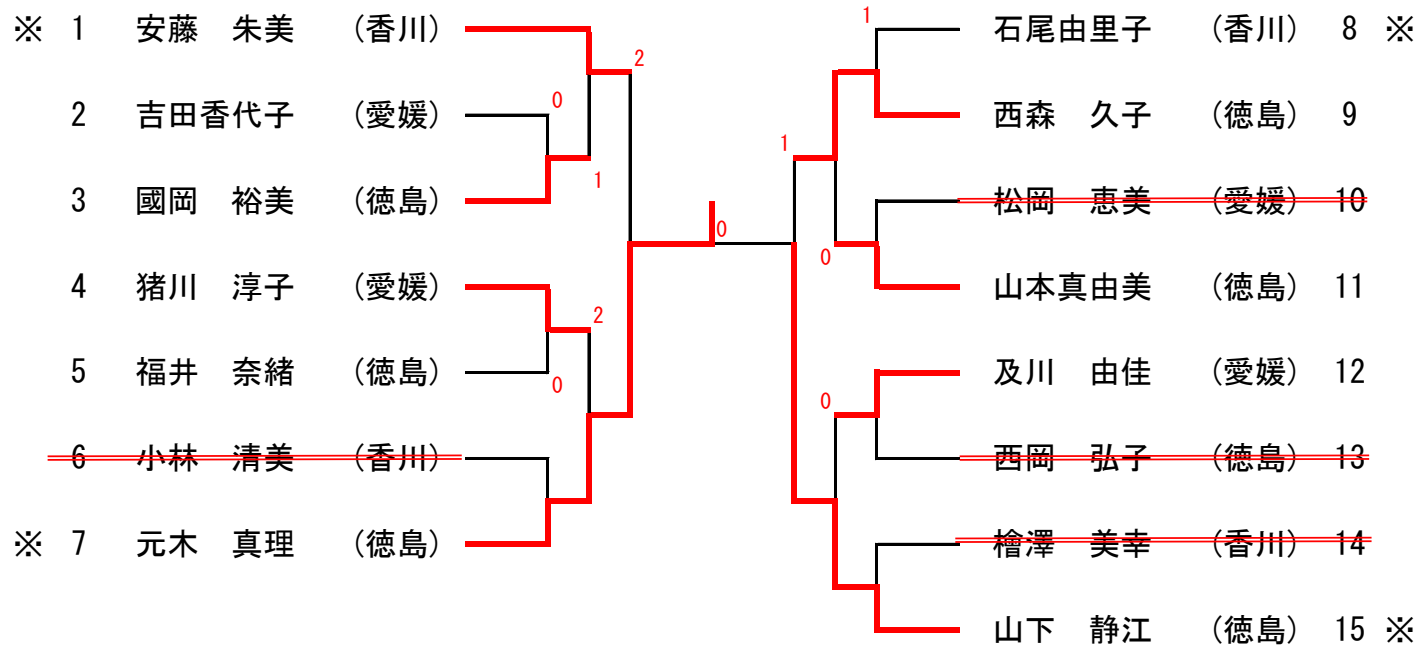

## 決勝戦

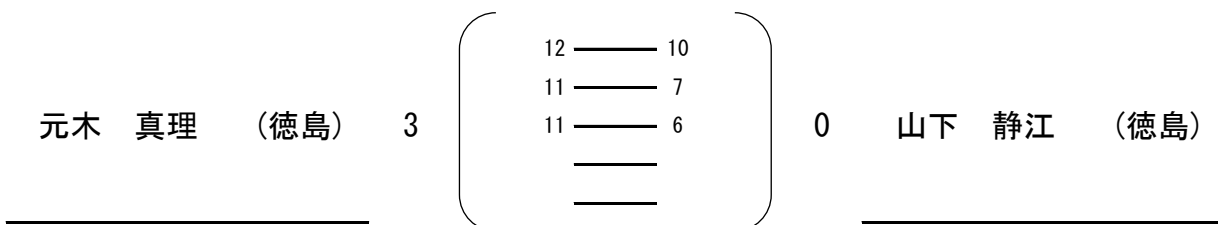

## 女子ローシックスティ (15・16コート)

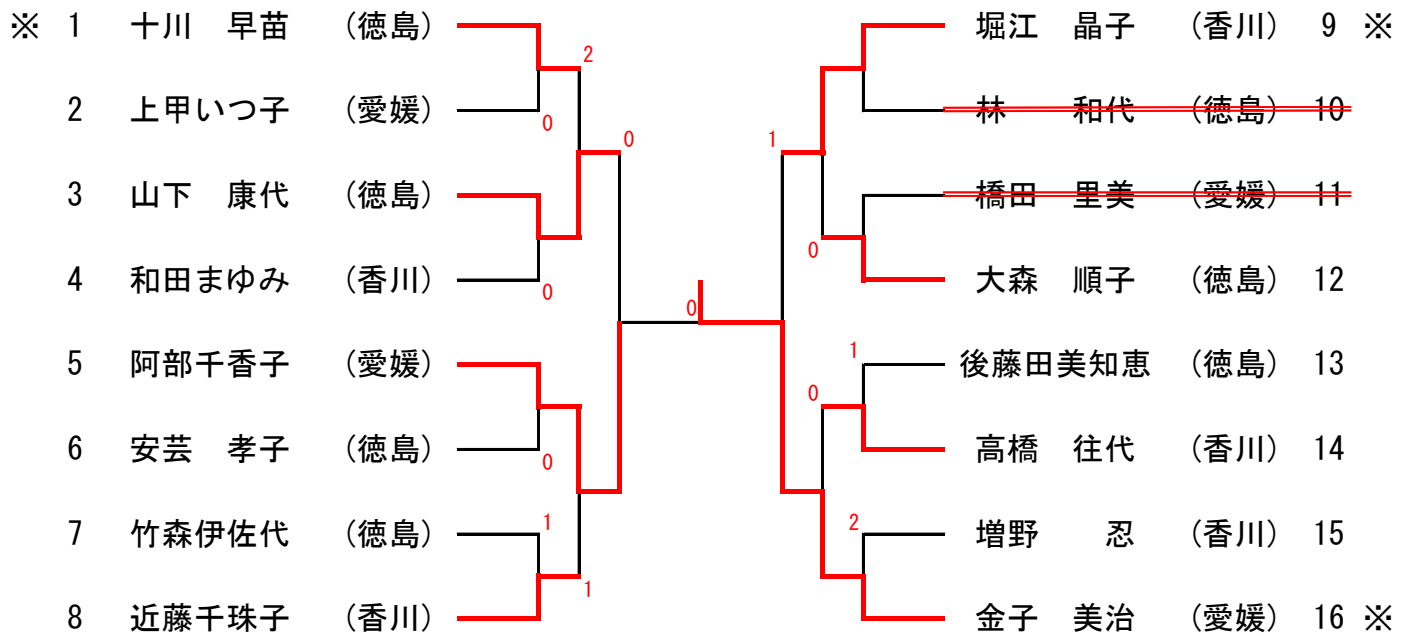

### 決勝戦

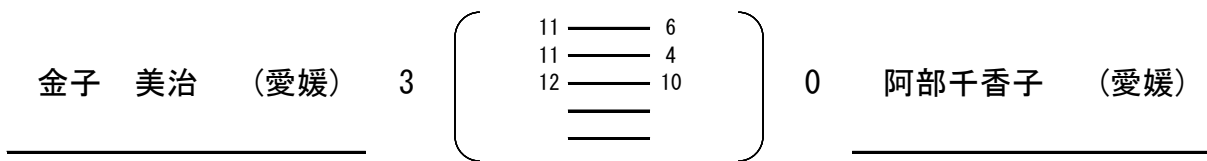

## 女子ハイシックスティ (13・14コート)

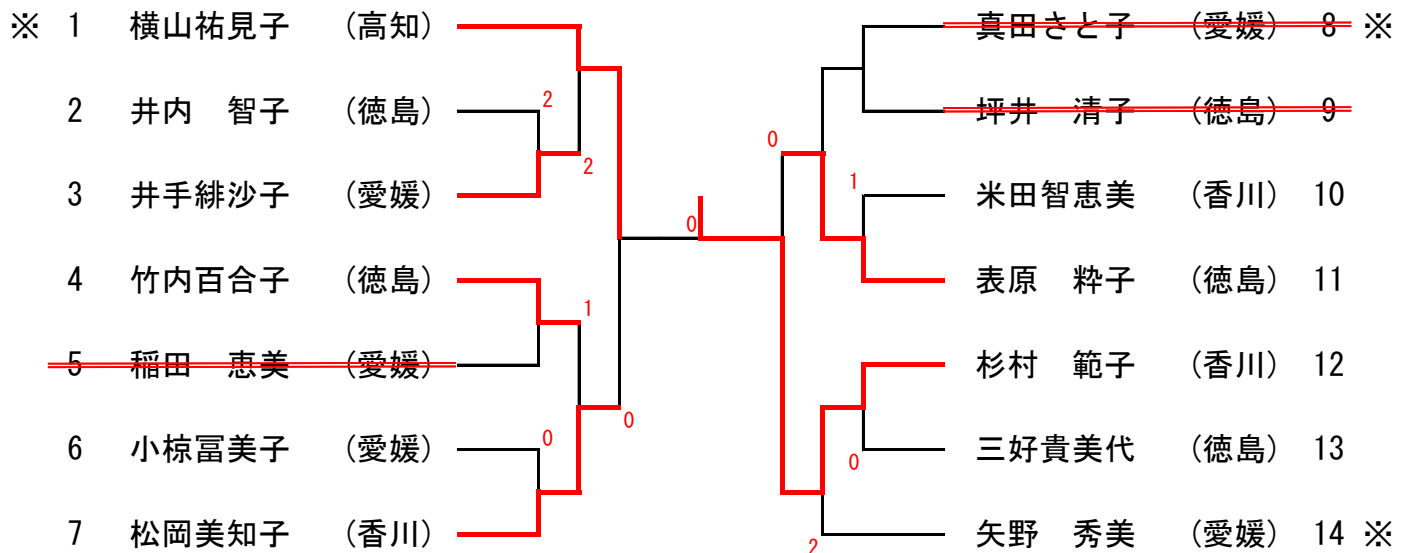

### 決勝戦

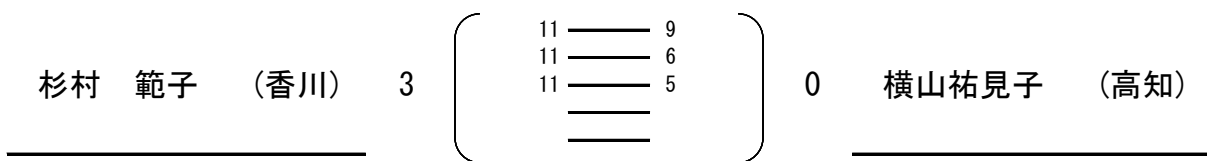

## 女子ローゼブンティ

(19・20コート)

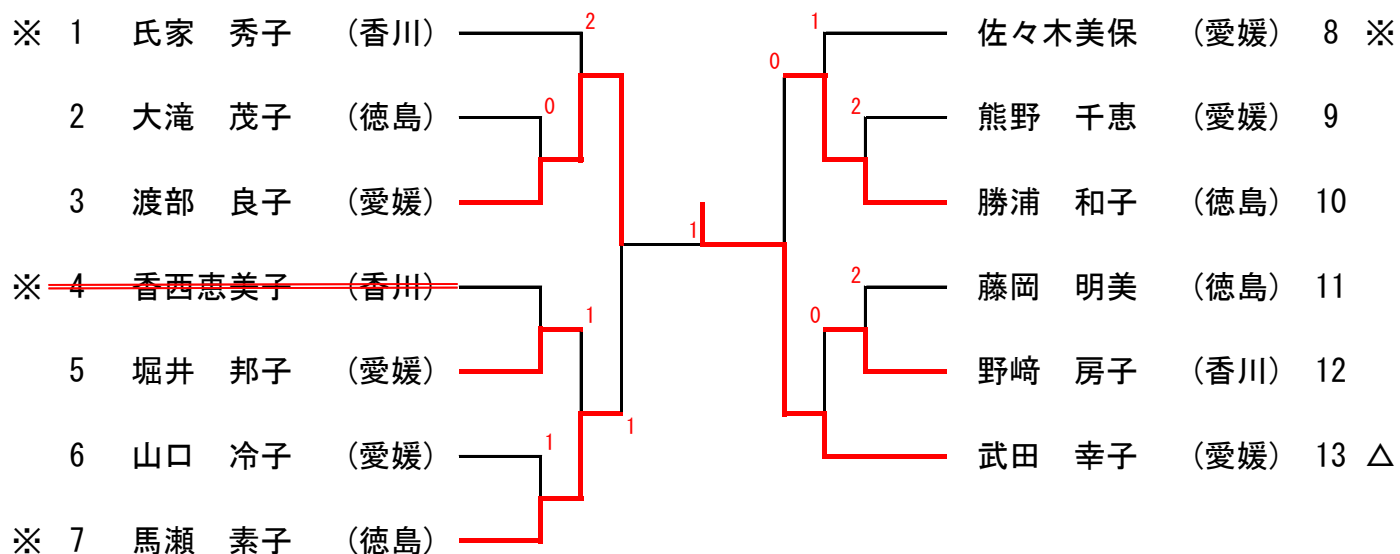

### 決勝戦

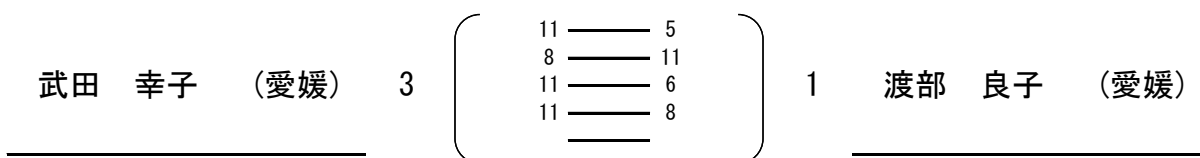

## 女子ハイセブンティ

(17・18コート)

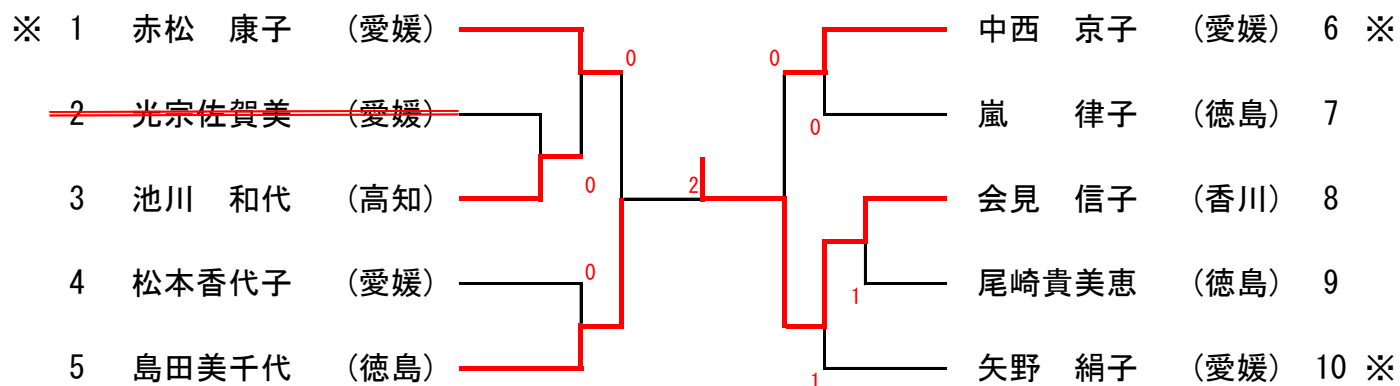

### 決勝戦

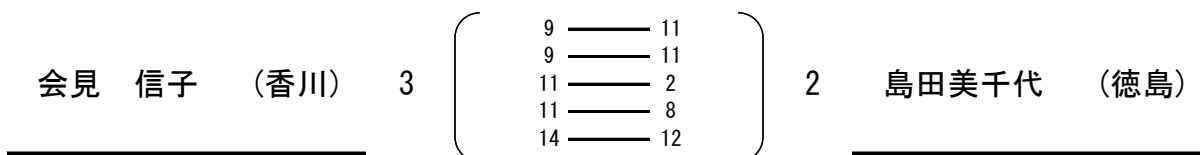

# 女子エイティ

(11・12コート)

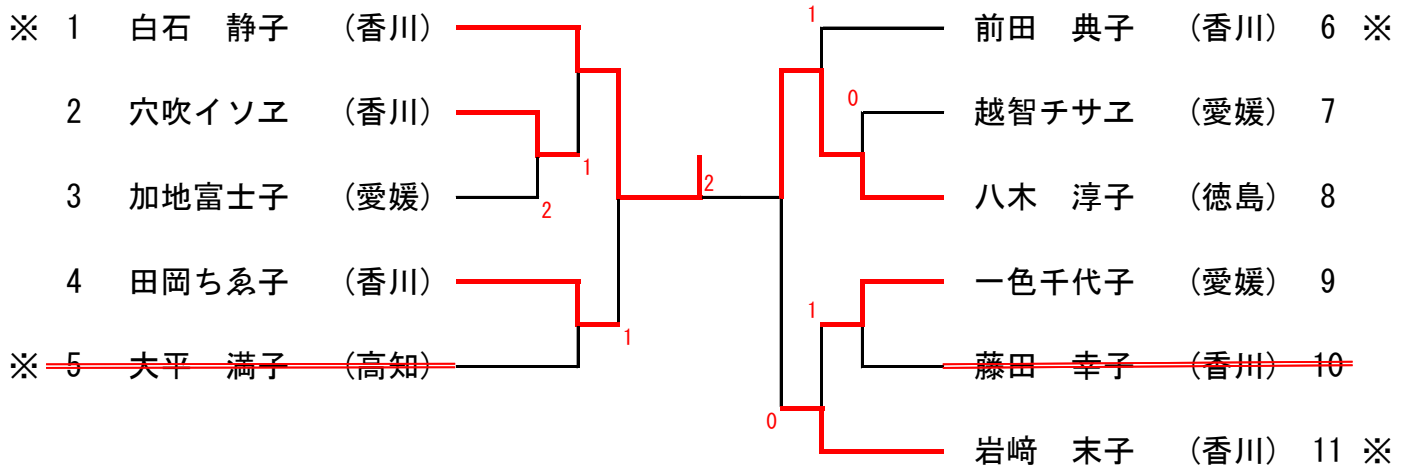

## 決勝戦

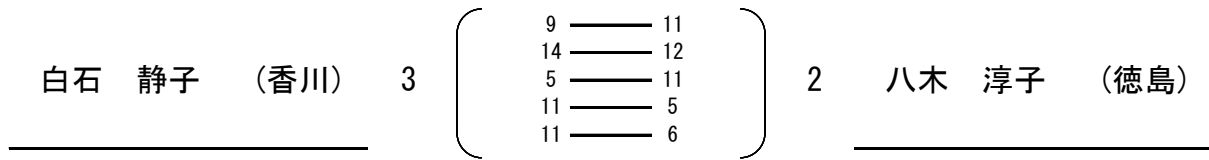

# 女子教職員

(24コート)

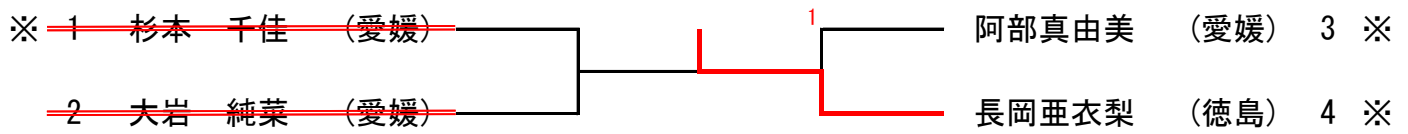

## 決勝戦

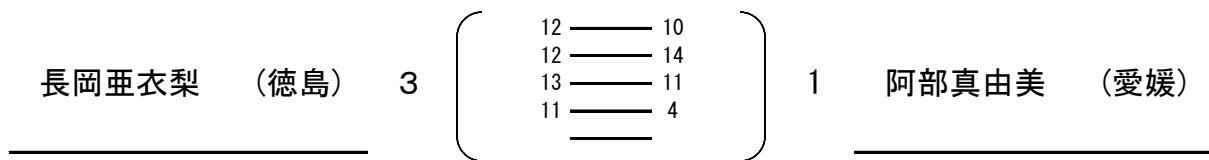

# 男子ジュニア

(25~30コート)

※ 1	梅村 友樹	(高知)		吉田 圭佑	(香川)	22
2	村橋 紫陽	(徳島)		鉄野 優作	(徳島)	23
3	樋口 快威	(香川)		滋野 康成	(高知)	24
4	引地 亮斗	(徳島)		星加 理希	(愛媛)	25
5	三好 臨平	(愛媛)		元木 健太	(徳島)	26
△ 6	坂東 泰和	(香川)		坂本虎次郎	(愛媛)	27
7	吉本 豊	(高知)		加藤 公輝	(高知)	28
8	勝江 悠人	(徳島)		坂東 碧	(徳島)	29
9	藤崎 樹	(高知)		鶴羽慎之介	(徳島)	30
<del>10</del>	<del>戒野 達希</del>	<del>(愛媛)</del>		片桐 由稀	(香川)	31
11	石田 真人	(徳島)		藤元 駿	(高知)	32 △
<del>12</del>	<del>伊藤 佑太</del>	<del>(香川)</del>		小原 歓大	(愛媛)	33
13	花見 悠斗	(高知)		近藤 汰一	(徳島)	34
14	佐々木洸輔	(愛媛)		瀬川 迅風	(高知)	35
△ 15	横部 叶愛	(高知)		大西翔太郎	(香川)	36
16	仁木 快	(徳島)		植西 龍矢	(徳島)	37
△ 17	坂本倫太郎	(高知)		濱田 尚人	(高知)	38 △
18	泉川 幸太	(香川)		大恵 健人	(香川)	39
19	平石 隼士	(徳島)		松田 倫瑠	(高知)	40
20	植松 裕太	(香川)		白石 晃太	(愛媛)	41
21	曾我 拓海	(愛媛)		齋藤俊太郎	(高知)	42
			住友 祐介	(徳島)	43 ※	

## 決勝戦

坂本倫太郎	(高知)	3		0	藤元 駿	(高知)
-------	------	---	--	---	------	------

# 女子ジュニア

(31~36コート)

※	1	青井さくら	(高知)							横田 心	(高知)	22	※
	2	谷口 玲音	(徳島)							眞鍋 心陽	(香川)	23	△
	3	樋口 美空	(香川)							山田 真緒	(徳島)	24	
	4	河田あみる	(愛媛)							藤澤 紗希	(高知)	25	
	5	豊永祐里奈	(徳島)							大岩 綾乃	(愛媛)	26	
	6	菅 鈴菜	(愛媛)							高木 陽菜	(徳島)	27	
	7	長尾 結衣	(香川)							村上向日葵	(愛媛)	28	
△	8	上田 紫乃	(高知)							宮崎 陽菜	(香川)	29	
	9	山本 偉月	(高知)							坂口 舞	(徳島)	30	
	10	乃一 奈桜	(徳島)							内山 智晴	(高知)	31	
	11	前山 美南	(香川)							伊藤 七海	(香川)	32	△
	12	森影 夏都	(徳島)							永井里央子	(愛媛)	33	
	13	大谷さくら	(愛媛)							藤野 夢姫	(徳島)	34	
	14	三村 実来	(高知)							石井 春朱	(香川)	35	
	15	大川 紗矢	(徳島)							平塚 優波	(香川)	36	
△	16	安藤 愛花	(香川)							西岡 緩夏	(高知)	37	
	17	上澤 依央	(高知)							洙田 麻衣	(徳島)	38	
	18	伊藤 涼	(香川)							三谷 愛姫	(香川)	39	
	19	豊永 夢乃	(徳島)							丸添 美咲	(徳島)	40	
	20	水野 瑞希	(高知)							平川 嘉代	(愛媛)	41	
	21	大森 もえ	(愛媛)							石川 知佳	(高知)	42	
										上澤 茉央	(高知)	43	※

## 決勝戦

青井さくら	(高知)	3	<table border="0" style="margin-left: auto; margin-right: auto;"> <tr><td>11</td><td>—</td><td>8</td></tr> <tr><td>3</td><td>—</td><td>11</td></tr> <tr><td>11</td><td>—</td><td>9</td></tr> <tr><td>7</td><td>—</td><td>11</td></tr> <tr><td>11</td><td>—</td><td>7</td></tr> </table>	11	—	8	3	—	11	11	—	9	7	—	11	11	—	7	2	横田 心	(高知)
11	—	8																			
3	—	11																			
11	—	9																			
7	—	11																			
11	—	7																			