

1 男女混成団体一般の部(50歳以上)

[予選リーグ]

5~8 コート

Aブロック	1 フレット	2 TEAM25	3 丸亀SC	4 蔵本公園卓球クラブ	得点	順位
1 フレット (愛媛)	○	×	×	○	4	3
2 TEAM25 (高知)	3-0	○	×	○	5	2
3 丸亀SC (香川)	3-0	3-0	○	○	6	1
4 蔵本公園卓球クラブ (徳島)	1-2	0-3	0-3	×	3	4

9~12 コート

Bブロック	1 鬼無体協	2 北島クラブ	3 チームJ新居浜C	4 アシスト	得点	順位
1 鬼無体協 (香川)	○	×	×	○	5	3
2 北島クラブ (徳島)	1-2	○	×	×	3	4
3 チームJ新居浜C (愛媛)	3-0	3-0	○	×	5	2
4 アシスト (愛媛)	1-2	3-0	3-0	○	5	1

試合順序 4チーム ① 1×4、2×3 ② 1×3、2×4 ③ 1×2、3×4

[1・2位トーナメント]

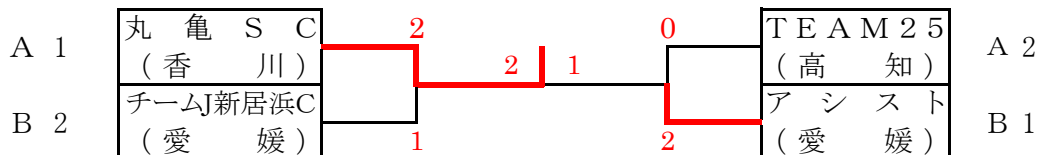

[3・4位トーナメント]

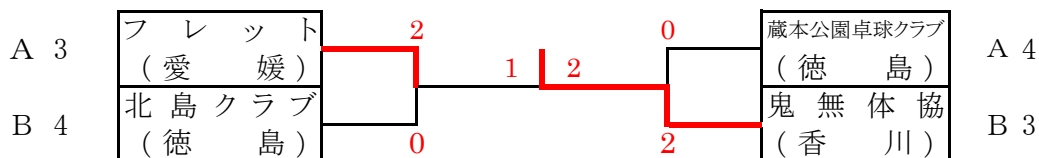

2 男女混成団体シニアの部(60歳以上)

[予選リーグ]

29~32 コート

Aブロック		1	北島クラブ	2	あいひめブルー	3	丸亀SC B	4	キット高知	得点	順位
1	北島クラブ (徳島)				○ — 0	○ — 1	○ — 0			6	1
2	あいひめブルー (愛媛)	×	0			○ — 1	○ — 0			5	2
3	丸亀SC B (香川)	×	1	×	1		○ — 1			4	3
4	キット高知 (高知)	×	0	×	0	×				3	4

33~36 コート

Bブロック		1	丸亀SC A	2	市川モータース	3	あいひめホワイト	4	名西クラブ	得点	順位
1	丸亀SC A (香川)				○ — 0	○ — 1	○ — 0			6	1
2	市川モータース (高知)	×	0			×	○ — 1			4	3
3	あいひめホワイト (愛媛)	×	1	○ — 0			○ — 0			5	2
4	名西クラブ (徳島)	×	0	×	×	×				3	4

37~40 コート

Cブロック		1	藍友会	2	Aマインド	3	SKB+	4	チームJ新居浜B	得点	順位
1	藍友会 (高知)				×	×	○ — 0			4	3
2	Aマインド (香川)	○ — 1	2			○ — 0	○ — 1			6	1
3	SKB+ (徳島)	○ — 0	3	×	0		○ — 1			5	2
4	チームJ新居浜B (愛媛)	×	0	×	1	×				3	4

27・28・41・42 コート

Dブロック		1	城西スフィード	2	チームJ新居浜A	3	卓窓会	4	三日月B	得点	順位
1	城西スフィード (徳島)				○ — 0	○ — 0	○ — 0			6	1
2	チームJ新居浜A (愛媛)	×	0			×	○ — 1			4	3
3	卓窓会 (香川)	×	0	○ — 1			○ — 0			5	2
4	三日月B (愛媛)	×	0	×	1	×				3	4

試合順序 4チーム ① 1×4、2×3 ② 1×3、2×4 ③ 1×2、3×4

[1・2位トーナメント]

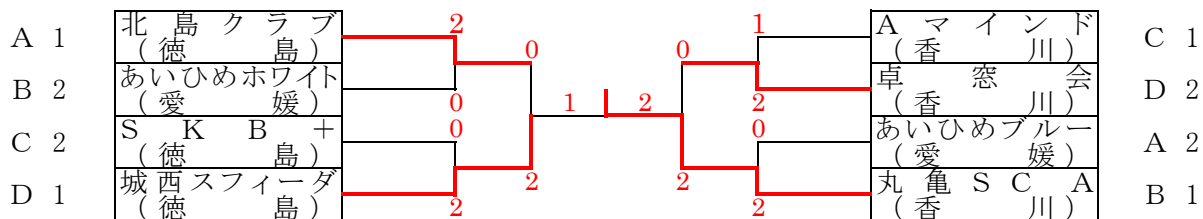

[3・4位トーナメント]

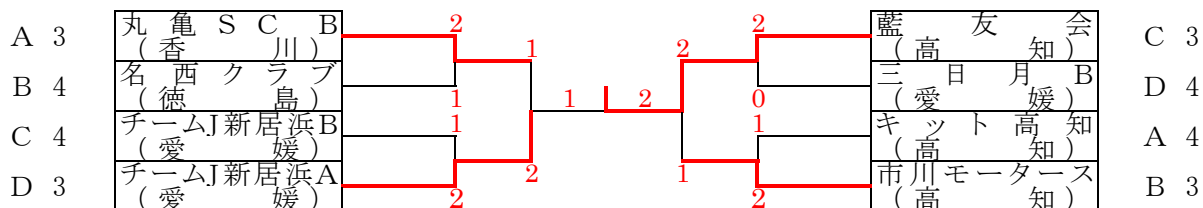

3 男女混成団体ロイヤルシニアの部(70歳以上)

[予選リーグ]

1~4 コート

Aブロック	1 あいひめレッド	2 丸亀SC	3 北島クラブ	4 国府体協	得点	順位
1 あいひめレッド (愛媛)		○ 3 - 0	○ 3 - 0	○ 3 - 0	6	1
2 丸亀SC (香川)	× 0 - 3		○ 2 - 1	○ 3 - 0	5	2
3 北島クラブ (徳島)	× 0 - 3	× 1 - 2		○ 3 - 0	4	3
4 国府体協 (徳島)	× 0 - 3	× 0 - 3	× 0 - 3		3	4

15~18 コート

Bブロック	1 高松卓愛クラブA	2 名西クラブ	3 あいひめイエロー	4 国府クラブ	得点	順位
1 高松卓愛クラブA (香川)		× 1 - 2	○ 3 - 0	○ 3 - 0	5	1
2 名西クラブ (徳島)	○ 2 - 1		× 1 - 2	○ 3 - 0	5	2
3 あいひめイエロー (愛媛)	× 0 - 3	○ 2 - 1		○ 3 - 0	5	3
4 国府クラブ (徳島)	× 0 - 3	× 0 - 3	× 0 - 3		3	4

19~22 コート

Cブロック	1 ピンポン館	2 卓窓会	3 三日月A	4 よしこのクラブ	得点	順位
1 ピンポン館 (高知)		× 1 - 2	○ 3 - 0	○ 3 - 0	5	2
2 卓窓会 (香川)	○ 2 - 1		○ 3 - 0	○ 3 - 0	6	1
3 三日月A (愛媛)	× 0 - 3	× 0 - 3		○ 2 - 1	4	3
4 よしこのクラブ (徳島)	× 0 - 3	× 0 - 3	× 1 - 2		3	4

23~26 コート

Dブロック	1 チームすだち	2 帝友クラブ	3 高松卓愛クラブB	4 媛卓会	得点	順位
1 チームすだち (徳島)		○ 3 - 0	○ 3 - 0	○ 3 - 0	6	1
2 帝友クラブ (愛媛)	× 0 - 3		× 1 - 2	○ 3 - 0	4	3
3 高松卓愛クラブB (香川)	× 0 - 3	○ 2 - 1		○ 3 - 0	5	2
4 媛卓会 (愛媛)	× 0 - 3	× 0 - 3	× 0 - 3		3	4

試合順序 4チーム ① 1×4、2×3 ② 1×3、2×4 ③ 1×2、3×4

[1・2位トーナメント]

A 1	あいひめレッド (愛媛)	2	卓窓会 (香川)	C 1
B 2	名西クラブ (徳島)	2	高松卓愛クラブB (香川)	D 2
C 2	ピンポン館 (高知)	0	丸亀SC (香川)	A 2
D 1	チームすだち (徳島)	0	高松卓愛クラブA (香川)	B 1

[3・4位トーナメント]

A 3	北島クラブ (徳島)	2	三日月A (愛媛)	C 3
B 4	国府クラブ (徳島)	1	媛卓会 (愛媛)	D 4
C 4	よしこのクラブ (徳島)	0	国府体協 (徳島)	A 4
D 3	帝友クラブ (愛媛)	2	あいひめイエロー (愛媛)	B 3

4 混合ダブルス <100歳以上>

[予選リーグ]

28 コート

A ブロック				澤崎・下村	東・竹田	平塚・平塚	沖野・松田	得点	順位
1	澤崎 下村	(高)	青卓会 TEAM25	○ 2 - 0	○ 2 - 0	○ 2 - 0	○ 2 - 0	6	1
2	東 竹田	(徳)	城西スフィーダ 渭北体協	×	×	○ 2 - 0	○ 2 - 0	4	3
3	平塚 平塚	(愛)	アシスト アシスト	×	○ 2 - 1	○ 2 - 0	○ 2 - 0	5	2
4	沖野 松田	(香)	鬼無体協 花梨クラブ	×	×	×	×	3	4

42 コート

B ブロック				大栗・大栗	久保・山本	河村・及川	得点	順位
1	大栗 大栗	(徳)	幸町卓球倶楽部 まろんず	○ 2 - 0	○ 2 - 1	○ 2 - 1	4	1
2	久保 山本	(香)	香川県庁 香川県庁	×	×	×	2	3
3	河村 及川	(愛)	フレット フレット	×	○ 2 - 1	○ 2 - 1	3	2

42 コート

C ブロック				宮崎・小野	花房・三原	小田・山本	得点	順位
1	宮崎 小野	(愛)	フレット フレット	×	×	×	2	3
2	花房 三原	(香)	鬼無体協 花梨クラブ	○ 2 - 1	○ 2 - 1	×	3	2
3	小田 山本	(高)	LBラボ フィールディックス	○ 2 - 0	○ 2 - 1	○ 2 - 1	4	1

試合順序・審判

- 3人(組)リーグ戦 ① 2 - 3 審判1 ② 1 - 3 審判2 ③ 1 - 2 審判3
 4人(組)リーグ戦 ① 1 - 4 審判2 ② 2 - 3 審判1 ③ 1 - 3 審判4 ④ 2 - 4 審判3
 ⑤ 1 - 2 審判4 ⑥ 3 - 4 審判1

[1・2位トーナメント]

A 1	澤崎 下村 (高) 青卓会 TEAM25	0	0	0	1	小田 山本 (高) LBラボ フィールディックス	C 1
B 2	河村 及川 (愛) フレット フレット	0	0	0	0	平塚 平塚 (愛) アシスト アシスト	A 2
C 2	花房 三原 (香) 鬼無体協 花梨クラブ	0	0	0	0	大栗 大栗 (徳) 幸町卓球倶楽部 まろんず	B 1

[3・4位トーナメント]

A 3	東 竹田 (徳) 城西スフィーダ 渭北体協	0	0	0	沖野 松田 (香) 鬼無体協 花梨クラブ	A 4
C 3	宮崎 小野 (愛) フレット フレット	0	0	0	久保 山本 (香) 香川県庁 香川県庁	B 3

5 混合ダブルス<120歳以上> (1)

[予選リーグ]

22 コート

A ブロック				宮地・小林	祖川・吉村	富山・堀江	得点	順位	
1	宮地 小林	(香)	Aマインド Aマインド	○ 2 — 0	×	0 — 2	3	2	
2	祖川 吉村	(徳)	スピカ スピカ	×	○ 2 — 0	×	0 — 2	2	3
3	富山 堀江	(香)	ES高松 オリーブ	○ 2 — 0	○ 2 — 0		4	1	

23 コート

B ブロック				川人・住田	稲井・稲井	大川・安藤	得点	順位	
1	川人 住田	(徳)	北島クラブ 北島クラブ	○ 2 — 0	×	1 — 2	3	2	
2	稲井 稲井	(愛)	アシスト アシスト	×	○ 2 — 0	×	0 — 2	2	3
3	大川 安藤	(香)	ES高松 オリーブ	○ 2 — 1	○ 2 — 0		4	1	

24 コート

C ブロック				村上・伊藤	尾形・松根	井内・芝	得点	順位
1	村上 伊藤	(愛)	チームJ新居浜 チームJ新居浜	○ 2 — 0	○	2 — 0	4	1
2	尾形 松根	(香)	Aマインド Aマインド	×	○ 2 — 0	○	3	2
3	井内 芝	(徳)	はちみなラージ はちみなラージ	×	×		2	3

25 コート

D ブロック				松本・布村	林・増野	伊藤・細川	得点	順位
1	松本 布村	(愛)	つばき愛卓会 つばき愛卓会	○ 2 — 1	○	2 — 0	4	1
2	林 増野	(香)	卓窓会 丸亀SC	×	○ 2 — 1	○	3	2
3	伊藤 細川	(愛)	アシスト アシスト	×	×		2	3

26 コート

E ブロック				前野・佐々木	堀・渡部	小川・杉村	得点	順位
1	前野 佐々木	(徳)	北島クラブ 北島クラブ	×	×	1 — 2	2	3
2	堀 渡部	(愛)	アシスト アシスト	○ 2 — 0	○ 2 — 0		4	1
3	小川 杉村	(香)	丸亀SC 丸亀SC	○ 2 — 1	×		3	2

27 コート

F ブロック				徳田・林	星加・中尾	今井・和田	得点	順位
1	徳田 林	(高)	ワンダリング ワンダリング	×	○	2 — 0	3	2
2	星加 中尾	(香)	丸亀SC 丸亀SC	○ 2 — 0	○ 2 — 0		4	1
3	今井 和田	(愛)	さつき会 さつき会	×	×		2	3

5 混合ダブルス<120歳以上> (2)

[1・2位トーナメント]

A 1	富山 (香) ES高松 堀江 (香) オリーブ		村上藤 (愛) チームJ新居浜 伊藤 (愛) チームJ新居浜	C 1
C 2	尾形 (香) Aマインド 松根 (香) Aマインド		A 2	
F 2	徳田 (高) ワンダリング 林 (高) ワンダリング		F 1	
E 1	堀部 (愛) アシスト 渡部 (愛) アシスト		E 2	
B 2	川人 (徳) 北島クラブ 住田 (徳) 北島クラブ		D 2	
D 1	松本 (愛) つばき愛卓会 布村 (愛) つばき愛卓会		B 1	
			C 1	
			A 2	
			F 1	
			E 2	
		D 2		
		B 1		

[3位トーナメント]

A 3	祖川 (徳) スピカ 吉村 (徳) スピカ		井内 (徳) はちみなラージ 芝 (徳) はちみなラージ	C 3
E 3	前野 (徳) 北島クラブ 佐々木 (徳) 北島クラブ		F 3	
D 3	伊藤 (愛) アシスト 細川 (愛) アシスト		B 3	
			C 3	
			F 3	
			B 3	

6 混合ダブルス<130歳以上> (1)

[予選リーグ]

1 コート

A ブロック				四宮・高橋	戎・八十島	高嶋・山上	得点	順位
1	四宮高橋	(徳)	城西スフィード 城西スフィード	○	○	○	4	1
2	戎八十島	(愛)	チームJ新居浜 チームJ新居浜	×	○	○	3	2
3	高嶋山上	(香)	卓窓会 卓窓会	×	×	○	2	3

2 コート

B ブロック				日浦・元木	妻鳥・森	浅利・浅利	得点	順位
1	日浦元木	(徳)	チームHIURA チームHIURA	○	○	○	4	1
2	妻鳥森	(愛)	チームJ新居浜 チームJ新居浜	×	×	×	2	3
3	浅利浅利	(高)	キット高知 キット高知	×	○	○	3	2

3 コート

C ブロック				佐藤・安友	真鍋・横山	仁科・小松	得点	順位
1	佐藤安友	(徳)	北島クラブ 北島クラブ	○	○	○	4	1
2	真鍋横山	(香)	卓窓会 卓窓会	×	×	×	2	3
3	仁科小松	(愛)	仁科卓球塾 つばき愛卓会	×	○	○	3	2

4 コート

D ブロック				布谷・藤井	守長・中井	岡山・西岡	得点	順位
1	布谷藤井	(徳)	SKB+ SKB+	○	○	○	4	1
2	守長中井	(香)	みのもん倶楽部 みのもん倶楽部	×	×	×	2	3
3	岡山西岡	(徳)	加茂体協 チームHIURA	×	○	○	3	2

5 コート

E ブロック				藤浦・十川	藤田・鴻池	田中・福留	得点	順位
1	藤浦十川	(徳)	さくら卓研 さくら卓研	○	○	○	4	1
2	藤田鴻池	(愛)	チームJ新居浜 チームJ新居浜	×	○	○	3	2
3	田中福留	(高)	キット高知 キット高知	×	×	○	2	3

6 コート

F ブロック				小松・國松	中村・轟	池田・稻田	得点	順位
1	小松國松	(高)	藍友会 国松企画	○	○	○	4	1
2	中村轟	(徳)	チームN チームN	×	○	○	3	2
3	池田稻田	(愛)	三日月 三日月	×	×	○	0	3

6 混合ダブルス<130歳以上> (2)

[予選リーグ]

7 コート

G ブロック				林 ・ 平田	塚本 ・ 藤村	生島 ・ 加藤	得点	順位
1	林 平田	(徳)	城西スフィード 城西スフィード	○ 2 — 0	○ 2 — 0	4	1	
2	塚本 藤村	(香)	丸亀SC 丸亀SC	×	○ 2 — 1	3	2	
3	生島 加藤	(愛)	さつき会 さつき会	×	×	2	3	

8 コート

H ブロック				片座 ・ 高市	後藤 ・ 瀧川	近藤 ・ 高野	得点	順位
1	片座 高市	(愛)	あいひめ あいひめ	×	×	2	3	
2	後藤 瀧川	(徳)	藍住クラブ 藍住クラブ	○ 2 — 0	×	3	2	
3	近藤 高野	(徳)	個人 チームNORI	○ 2 — 1	○ 2 — 1	4	1	

9 コート

I ブロック				岩佐 ・ 高橋	坂尾 ・ 國岡	近藤 ・ 阿部	得点	順位
1	岩佐 高橋	(香)	香川県庁 香川県庁	×	○ 2 — 0	3	2	
2	坂尾 國岡	(徳)	SKB+ SKB+	○ 2 — 0	○ 2 — 0	4	1	
3	近藤 阿部	(愛)	さつき会 さつき会	×	×	2	3	

10 コート

J ブロック				松本 ・ 森田	山本 ・ 清水	久米 ・ 新居	得点	順位
1	松本 森田	(愛)	あいひめ あいひめ	○ 2 — 0	○ 2 — 0	4	1	
2	山本 清水	(徳)	名西クラブ 北島クラブ	×	○ 2 — 0	3	2	
3	久米 新居	(徳)	渭水クラブ 藍住クラブ	×	×	2	3	

11 コート

K ブロック				遠所 ・ 近藤	中村 ・ 林	平田 ・ 日下	得点	順位
1	遠所 近藤	(香)	丸亀SC 丸亀SC1	○ 2 — 0	○ 2 — 0	4	1	
2	中村 林	(愛)	あいひめ あいひめ2	×	○ 2 — 0	3	2	
3	平田 日下	(徳)	松茂スポーツクラブ ハピアブランカ	×	×	2	3	

12 コート

L ブロック				西岡 ・ 濱川	高砂 ・ 鷺崎	木内 ・ 高橋	得点	順位
1	西岡 濱川	(高)	LBラボ 国松企画	○ 2 — 1	○ 2 — 0	4	1	
2	高砂 鷺崎	(愛)	チームJ新居浜 チームJ新居浜	×	○ 2 — 0	3	2	
3	木内 高橋	(徳)	イレブンステアーズ イレブンステアーズ	×	×	2	3	

6 混合ダブルス<130歳以上> (3)

[予選リーグ]

13 コート

M ブロック				真鍋・山崎	池田・掛水	楠本・楠本	得点	順位
1	真山	鍋崎 (香)	卓窓会 卓窓会		○ 2 - 0	× 0 - 2	3	2
2	池掛	田水 (高)	長岡西部TC 市川モーターズ	× 0 - 2		○ 2 - 1	3	3
3	楠本	楠本 (徳)	渭北体協 渭北体協	○ 2 - 0	× 1 - 2		3	1

14 コート

N ブロック				白井・白井	宮脇・氏家	照原・奥藤	得点	順位
1	白井	白井 (愛)	あいひめ あいひめ		○ 2 - 0	○ 2 - 1	4	1
2	宮氏	脇家 (香)	丸亀SC 丸亀SC	× 0 - 2		○ 2 - 0	3	2
3	照奥	原藤 (徳)	加茂名南フージ 加茂名南フージ	× 1 - 2	× 0 - 2		2	3

試合順序・審判

3人(組)リーグ戦 ① 2 - 3 審判1 ② 1 - 3 審判2 ③ 1 - 2 審判3

6 混合ダブルス<130歳以上> (4)

[1・2位トーナメント]

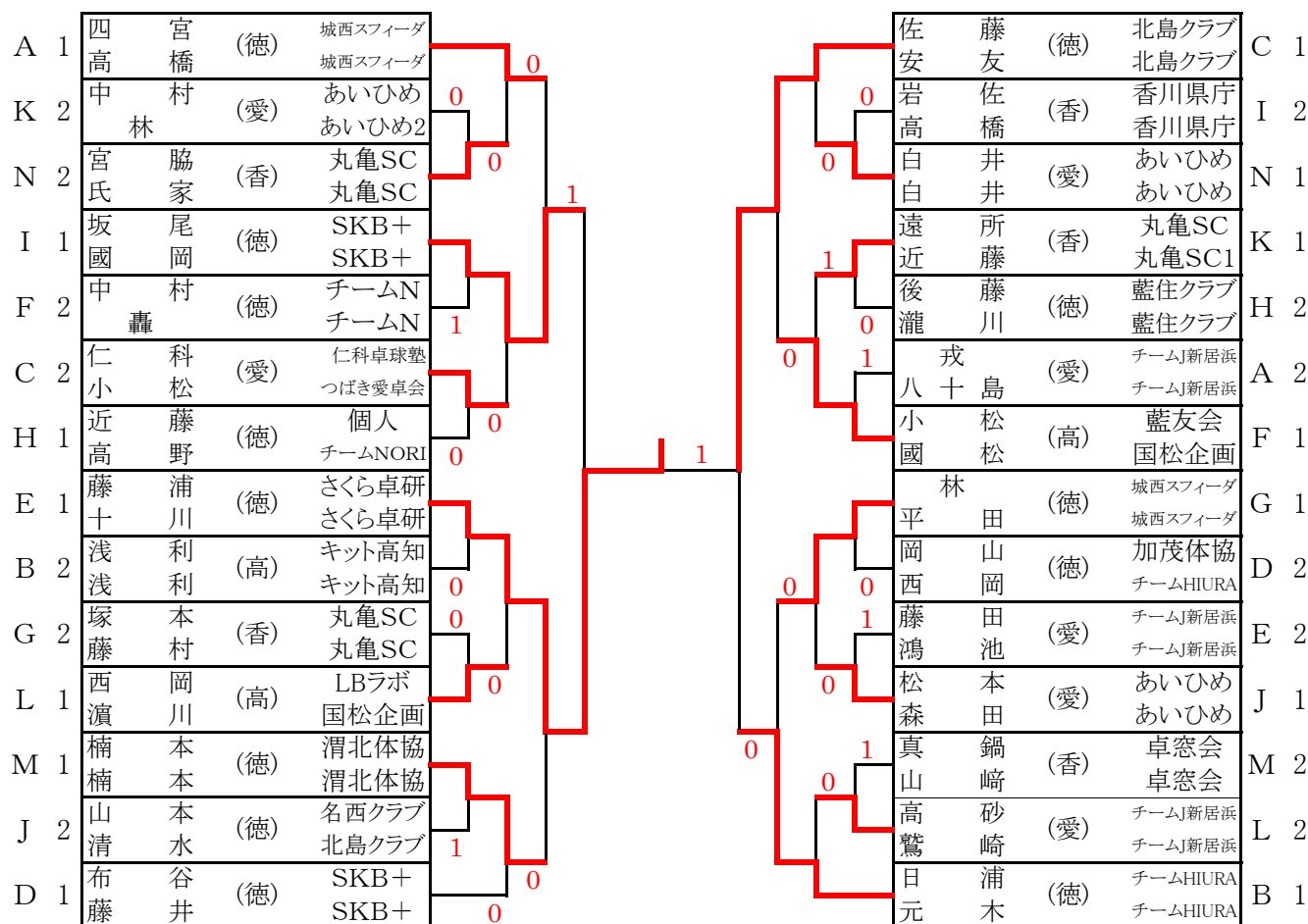

[3位トーナメント]

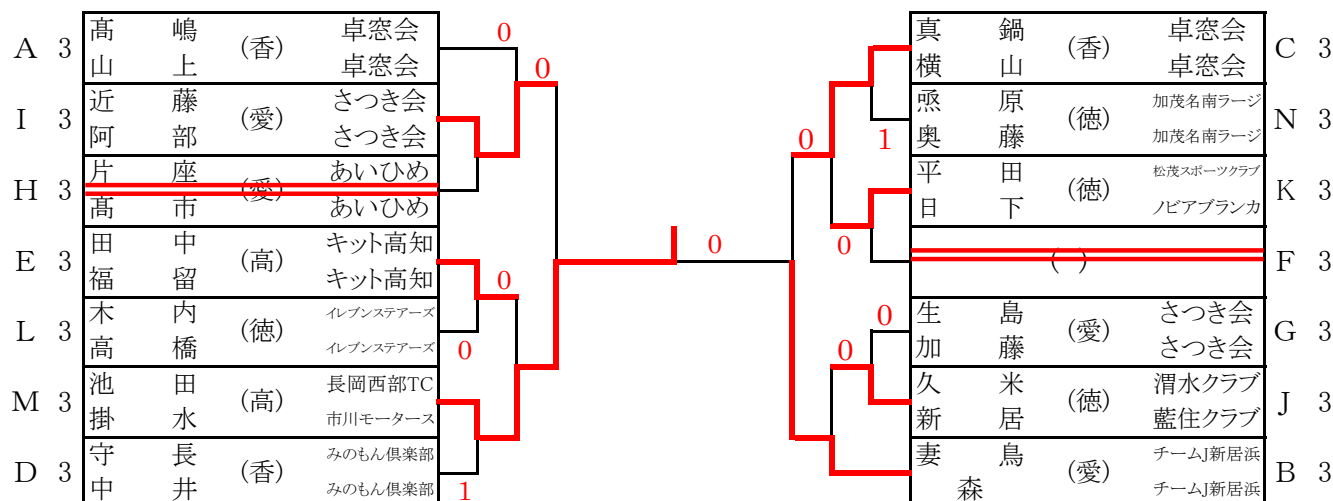

7 混合ダブルス<140歳以上> (1)

[予選リーグ]

29 コート

A ブロック				濱西・横山	黒佐・藤川	三木・野田	得点	順位
1	濱山	(高)	ピンポン館 ピンポン館	○	○	○	4	1
2	黒藤	(愛)	三日月 三日月	×	×	×	2	3
3	三野	(徳)	名西クラブ 名西クラブ	×	○	○	3	2

30 コート

B ブロック				多田・松岡	清家・青木	米本・脇田	得点	順位
1	多松	(香)	卓窓会 卓窓会	○	○	○	4	1
2	清青	(愛)	三日月 三日月	×	×	×	3	2
3	米脇	(徳)	チームすだち チームすだち	×	×	×	2	3

31 コート

C ブロック				横山・大津	荒滝・二宮	武田・福島	得点	順位
1	横大	(香)	丸亀SC 丸亀SC	○	○	○	4	1
2	荒二	(愛)	三日月 三日月	×	×	×	2	3
3	武福	(徳)	名西クラブ 名西クラブ	×	○	○	3	2

32 コート

D ブロック				大野・小田	恒石・恒石	高田・津田	得点	順位
1	大小	(愛)	あいひめ あいひめ	○	○	○	4	1
2	恒恒	(高)	長岡西部TC 市川モーターズ	×	×	×	3	2
3	高津	(徳)	はちみなラージ チームNORI	×	×	×	2	3

33 コート

E ブロック				笹山・笹山	藤井・鈴木	荒木・野村	得点	順位
1	笹笹	(徳)	ベアーズ ベアーズ	○	○	○	4	1
2	藤鈴	(香)	丸亀SC 丸亀SC	×	×	×	3	2
3	荒野	(愛)	帝友クラブ 帝友クラブ	×	×	×	2	3

34 コート

F ブロック				日浅・三好	豊嶋・杉村	北島・井内	得点	順位
1	日三	(愛)	あいひめ あいひめ	○	○	○	4	1
2	豊杉	(香)	高松卓愛クラブ 高松卓愛クラブ	×	×	×	3	2
3	北井	(徳)	北島クラブ 北島クラブ	×	×	×	2	3

7 混合ダブルス<140歳以上> (2)

[予選リーグ]

35 コート

G ブロック				後藤 ・ 中野	橋本 ・ 山口	上田 ・ 荒石	得点	順位
1	後藤 中野	(香)	ES高松丸亀SC		○ 2 - 1	○ 2 - 0	4	1
2	橋本 山口	(徳)	藍住クラブ 藍住クラブ	×		○ 2 - 1	3	2
3	上田 荒石	(香)	高松卓愛クラブ みのもん倶楽部	×	×		2	3

36 コート

H ブロック				山本 ・ 香美	太田 ・ 松井	亀石 ・ 石川	得点	順位
1	山本 香美	(徳)	ふれあい ふれあい		×	○ 2 - 0	3	2
2	太田 松井	(愛)	あいひめ あいひめ	○ 2 - 1		○ 2 - 1	4	1
3	亀石 石川	(香)	丸亀SC 丸亀SC	×	×		2	3

37 コート

I ブロック				杉村 ・ 中村	川田 ・ 上枝	渡辺 ・ 保田	得点	順位
1	杉村 中村	(徳)	チームすだち チームすだち		○ 2 - 1	○ 2 - 1	4	1
2	川田 上枝	(香)	卓窓会 卓窓会	×		○ 2 - 1	3	2
3	渡辺 保田	(愛)	帝友クラブ らるご	×	×		2	3

38 コート

J ブロック				篠原 ・ 伊藤	佐々木 ・ 原	河津 ・ 河津	得点	順位
1	篠原 伊藤	(愛)	チーム新居浜 チーム新居浜		○ 2 - 1	○ 2 - 0	4	1
2	佐々木 原	(徳)	名西クラブ 名西クラブ	×		○ 2 - 0	3	2
3	河津 河津	(香)	みのもん倶楽部 みのもん倶楽部	×	×		2	3

39 コート

K ブロック				永田 ・ 塚本	石井 ・ 石川	岡山 ・ 山本	得点	順位
1	永田 塚本	(愛)	あいひめ あいひめ		○ 2 - 0	○ 2 - 1	4	1
2	石井 石川	(香)	みのもん倶楽部 みのもん倶楽部	×		×	2	3
3	岡山 山本	(徳)	加茂体協 ふれあい	×	○ 2 - 0		3	2

40 コート

L ブロック				木下 ・ 斉田	伊藤 ・ 村上	吉田 ・ 穴吹	得点	順位
1	木下 斉田	(徳)	夢クラブ 夢クラブ		○ 2 - 0	○ 2 - 0	4	1
2	伊藤 村上	(愛)	さつき会 新居浜卓研	×		×	2	3
3	吉田 穴吹	(香)	高松卓愛クラブ 高松卓愛クラブ	×	○ 2 - 1		3	2

7 混合ダブルス<140歳以上> (3)

[予選リーグ]

M ブロック				41 コート			得点	順位
				川西・早原	北野・三角	三原・三秋		
1	川西 (香)	卓窓会	卓窓会		○ 2 - 1	○ 2 - 0	4	1
2	北野 (徳)	加茂名南ラージ	加茂名南ラージ	×		○ 2 - 0	3	2
3	三原 (愛)	帝友クラブ	帝友クラブ	×	×		2	3
				1 - 2	0 - 2			

[1・2位トーナメント]

A 1	濱山 (高)	ピンポン館	ピンポン館				横山 (香)	丸亀SC	丸亀SC	C 1
J 2	佐々木 (徳)	名西クラブ	名西クラブ			0	山本美 (徳)	ふれあい	ふれあい	H 2
K 2	岡山本 (徳)	加茂体協	ふれあい	1		0	北野 (徳)	加茂名南ラージ	加茂名南ラージ	M 2
I 1	杉村 (徳)	チームすだち	チームすだち				永塚田 (愛)	あいひめ	あいひめ	K 1
C 2	武田 (徳)	名西クラブ	名西クラブ	0		1	藤井木 (香)	丸亀SC	丸亀SC	E 2
B 2	清家 (愛)	三日月	三日月	0	0	0	日浅好 (愛)	あいひめ	あいひめ	F 1
H 1	太田井 (愛)	あいひめ	あいひめ	0	0		後藤藤野 (香)	ES高松	丸亀SC	G 1
E 1	笹山 (徳)	ベアーズ	ベアーズ		1		三木田 (徳)	名西クラブ	名西クラブ	A 2
F 2	豊嶋 (香)	高松卓愛クラブ	高松卓愛クラブ			1	恒石 (高)	長岡西部TC	市川モータース	D 2
L 1	木下 (徳)	夢クラブ	夢クラブ	1	0		篠原藤 (愛)	チームJ新居浜	チームJ新居浜	J 1
M 1	川西 (香)	卓窓会	卓窓会	1	0	0	吉田吹 (香)	高松卓愛クラブ	高松卓愛クラブ	L 2
G 2	橋本 (徳)	藍住クラブ	藍住クラブ			0	川田 (香)	卓窓会	卓窓会	I 2
D 1	大野 (愛)	あいひめ	あいひめ			0	多田岡 (香)	卓窓会	卓窓会	B 1

[3位トーナメント]

A 3	黒藤 (愛)	三日月	三日月	1		0	荒滝宮 (愛)	三日月	三日月	C 3
I 3	渡辺 (愛)	帝友クラブ	らるご			1	石井 (香)	みのもん倶楽部	みのもん倶楽部	K 3
H 3	亀石 (香)	丸亀SC	丸亀SC	0	1		北井 (徳)	北島クラブ	北島クラブ	F 3
E 3	荒野 (愛)	帝友クラブ	帝友クラブ			0	上田 (香)	高松卓愛クラブ	みのもん倶楽部	G 3
L 3	伊藤 (愛)	さつき会	新居浜卓研	0			河津 (香)	みのもん倶楽部	みのもん倶楽部	J 3
M 3	三原 (愛)	帝友クラブ	帝友クラブ		1		米本 (徳)	チームすだち	チームすだち	B 3
D 3	高津田 (徳)	はちみなラージ	チームNORI	1	1					

8 混合ダブルス <150歳以上> (1)

[予選リーグ]

18 コート

A ブロック				別役・橋田	武本・山口	福有・多田	得点	順位
1	別役 橋田	(高)	ピンポン館 ピンポン館	○	○	○	4	1
2	武本 山口	(愛)	媛卓会 媛卓会	×	×	×	2	3
3	福有 多田	(徳)	よしこのクラブ よしこのクラブ	×	○	○	3	2

19 コート

B ブロック				岩井・森	国本・栗野	松木・小椋	得点	順位
1	岩井 森	(徳)	よしこのクラブ よしこのクラブ	×	×	○	3	2
2	国本 栗野	(香)	高松卓愛クラブ 高松卓愛クラブ	○	○	○	4	1
3	松木 小椋	(愛)	TRY TRY	×	×	×	2	3

19 コート

C ブロック				江見・香西	安藤・松木	勝占・武知	得点	順位
1	江見 香西	(香)	ES高松 ES高松	×	×	○	3	2
2	安藤 松木	(愛)	新居浜卓研 新居浜卓研	○	○	○	4	1
3	勝占 武知	(徳)	よしこのクラブ よしこのクラブ	×	×	×	2	3

20 コート

D ブロック				高橋・守谷	古田・古田	徳元・川人	得点	順位
1	高橋 守谷	(愛)	さつき会 さつき会	×	×	○	3	2
2	古田 古田	(徳)	名西クラブ 名西クラブ	○	○	○	4	1
3	徳元 川人	(徳)	イレブンステアーズ 個人	×	×	×	2	3

21 コート

E ブロック				黒田・岩崎	下村・下村	森田・森田	得点	順位
1	黒田 岩崎	(香)	クローバ クローバ	×	×	×	0	3
2	下村 下村	(高)	TEAM25 TEAM25	○	○	○	4	1
3	森田 森田	(徳)	よしこのクラブ よしこのクラブ	×	×	×	3	2

試合順序・審判

- 3人(組)リーグ戦 ① 2 - 3 審判1 ② 1 - 3 審判2 ③ 1 - 2 審判3
 4人(組)リーグ戦 ① 1 - 4 審判2 ② 2 - 3 審判1 ③ 1 - 3 審判4 ④ 2 - 4 審判3
 ⑤ 1 - 2 審判4 ⑥ 3 - 4 審判1

8 混合ダブルス <150歳以上> (2)

[1・2位トーナメント]

A 1	別 橋 役 田 (高) ピンポン館 ピンポン館		安 藤 松 木 (愛) 新居浜卓研 新居浜卓研	C 1
B 2	岩 井 森 (徳) よしこのクラブ よしこのクラブ		森 田 森 田 (徳) よしこのクラブ よしこのクラブ	E 2
C 2	江 見 香 西 (香) ES高松 ES高松		高 橋 守 谷 (愛) さつき会 さつき会	D 2
E 1	下 村 下 村 (高) TEAM25 TEAM25		福 有 多 田 (徳) よしこのクラブ よしこのクラブ	A 2
D 1	古 田 古 田 (徳) 名西クラブ 名西クラブ		国 本 栗 野 (香) 高松卓愛クラブ 高松卓愛クラブ	B 1

[3位トーナメント]

A 3	武 本 山 口 (愛) 媛卓会 媛卓会		勝 占 武 知 (徳) よしこのクラブ よしこのクラブ	C 3
E 3	() () () ()		松 木 小 棕 (愛) TRY TRY	B 3
D 3	徳 元 川 人 (徳) イレブンステアーズ 個人			

9 混合ダブルス <160歳以上>

[予選リーグ]

15 コート

A ブロック				清水・齋浦	三好・川西	南・頼金	柏原・柏原	得点	順位
1	清 水 齋 浦	(徳)	渭水クラブ 渭水クラブ	○	○	○	○	6	1
2	三 好 川 西	(香)	卓窓会 卓窓会	×	○	○	○	5	2
3	南 頼 金	(徳)	すももクラブ すももクラブ	×	×		×	3	4
4	柏 原 柏 原	(徳)	ノビアブランカ ノビアブランカ	×	×	○		4	3

16 コート

B ブロック				富士川・樋本	藤村・岩本	日下・坂部	松本・小西	得点	順位
1	富 士 樋 本	(香)	丸亀SC 丸亀SC	×	○	○	○	5	1
2	藤 村 岩 本	(徳)	国府体協 個人	○	×	×	×	4	4
3	日 下 坂 部	(徳)	フレンド フレンド	×	○		×	4	3
4	松 本 小 西	(香)	卓窓会 卓窓会	×	○	○		5	2

17 コート

C ブロック				若林・井上	筒井・杉本	脇谷・大島	得点	順位
1	若 林 井 上	(愛)	帝友クラブ 帝友クラブ	×	○	○	3	2
2	筒 井 杉 本	(香)	高松卓愛クラブ 高松卓愛クラブ	○		○	4	1
3	脇 谷 大 島	(徳)	ワンネス 個人	×	×		0	3

[1・2位トーナメント]

A 1	清 水 (徳) 渭水クラブ 齋 浦 (徳) 渭水クラブ	1		1	筒 井 (香) 高松卓愛クラブ 杉 本 (香) 高松卓愛クラブ	C 1
B 2	松 本 (香) 卓窓会 小 西 (香) 卓窓会	1	0	0	三 好 (香) 卓窓会 川 西 (香) 卓窓会	A 2
C 2	若 林 (愛) 帝友クラブ 井 上 (愛) 帝友クラブ				富 士 川 (香) 丸亀SC 樋 本 (香) 丸亀SC	B 1

[3・4位トーナメント]

A 3	柏 原 (徳) ノビアブランカ 柏 原 (徳) ノビアブランカ	0		1	() ()	C 3
B 4	藤 村 (徳) 国府体協 岩 本 (徳) 個人		1		南 金 (徳) すももクラブ 頼 金 (徳) すももクラブ	A 4
					日 下 (徳) フレンド 坂 部 (徳) フレンド	B 3

10 男子シングルス<50歳以上>

[予 選 リ ー グ]

8 コート

A ブロック		山 崎	久 保	小 川	得点	順位
1	山 崎 (徳島) (パワーズ)		○ 2 - 0	○ 2 - 0	4	1
2	久 保 (高知) (小津クラブ)	× 0 - 2		○ 2 - 0	3	2
3	小 川 (香川) (丸亀SC)	× 0 - 2	× 0 - 2		2	3

9 コート

B ブロック		富 山	大 栗	元 岡	得点	順位
1	富 山 (香川) (ES高松)		× 0 - 2	○ 2 - 1	3	2
2	大 栗 (徳島) (幸町卓球倶楽部)	○ 2 - 0		○ 2 - 0	4	1
3	元 岡 (愛媛) (チームJ新居浜)	× 1 - 2	× 0 - 2		2	3

試合順序・審判

3人(組)リーグ戦 ① 2 - 3 審判1 ② 1 - 3 審判2 ③ 1 - 2 審判3

[1・2位トーナメント]

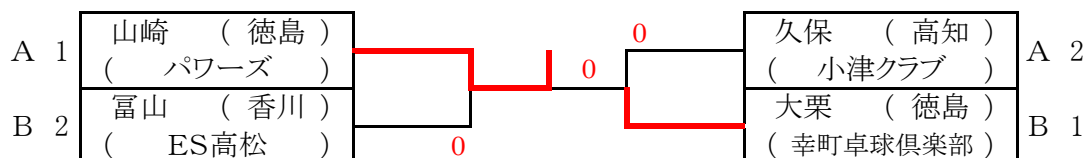

[3位トーナメント]

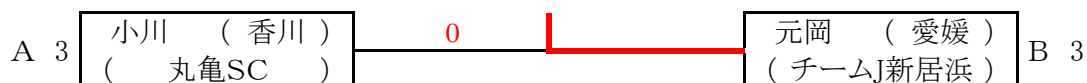

11 男子シングルス<60歳以上>

[予選リーグ]

5 コート

A ブロック	東	伊藤	今井	宮下	得点	順位
1 東 (徳島) (城西スフィード)		○ 2 - 0	○ 2 - 0	○ 2 - 0	6	1
2 伊藤 (愛媛) (アシスト)	× 0 - 2		× 0 - 2	○ 2 - 0	4	3
3 今井 (愛媛) (さつき会)	× 0 - 2	○ 2 - 0		○ 2 - 1	5	2
4 宮下 (香川) (三宝)	× 0 - 2	× 0 - 2	× 1 - 2		3	4

6 コート

B ブロック	星加	松本	大川	得点	順位
1 星加 (香川) (丸亀SC)		× 1 - 2	× 1 - 2	2	3
2 松本 (愛媛) (つばき愛卓会)	○ 2 - 1		× 0 - 2	3	2
3 大川 (香川) (ES高松)	○ 2 - 1	○ 2 - 0		4	1

7 コート

C ブロック	稲井	小田	伊藤	得点	順位
1 稲井 (愛媛) (アシスト)		○ 2 - 1	× 0 - 2	3	2
2 小田 (高知) (LBラボ)	× 1 - 2		× 1 - 2	2	3
3 伊藤 (香川) (ES高松)	○ 2 - 0	○ 2 - 1		4	1

試合順序・審判

- 3人(組)リーグ戦 ① 2 - 3 審判1 ② 1 - 3 審判2 ③ 1 - 2 審判3
 4人(組)リーグ戦 ① 1 - 4 審判2 ② 2 - 3 審判1 ③ 1 - 3 審判4 ④ 2 - 4 審判3
 ⑤ 1 - 2 審判4 ⑥ 3 - 4 審判1

[1・2位トーナメント]

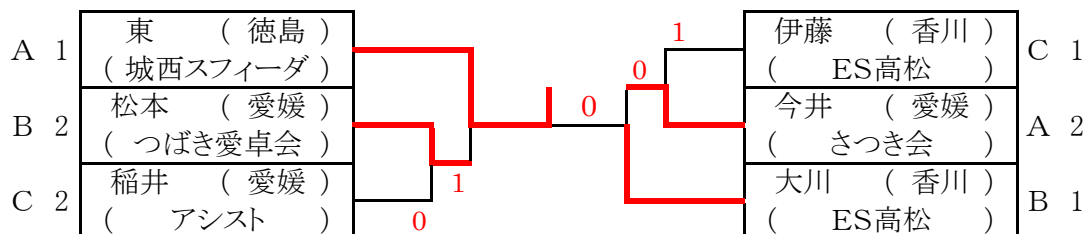

[3・4位トーナメント]

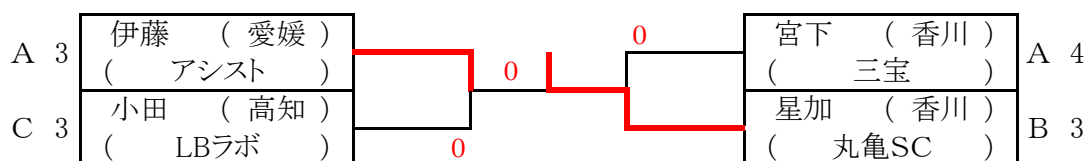

12 男子シングルス<65歳以上> (1)

[予選リーグ]

1 コート

A ブロック		矢 部	近 藤	松 井	仁 科	得点	順位
1	矢 部 (高知) (シリウス)		○ 2 - 0	○ 2 - 0	× 1 - 2	5	2
2	近 藤 (徳島) (個人)	× 0 - 2		× 1 - 2	× 0 - 2	3	4
3	松 井 (香川) (高松卓愛クラブ)	× 0 - 2	○ 2 - 1		× 1 - 2	4	3
4	仁 科 (愛媛) (仁科卓球塾)	○ 2 - 1	○ 2 - 0	○ 2 - 1		6	1

2 コート

B ブロック		藤 浦	妻 鳥	亀 石	得点	順位
1	藤 浦 (徳島) (さくら卓研)		○ 2 - 0	○ 2 - 0	4	1
2	妻 鳥 (愛媛) (チームJ新居浜)	× 0 - 2		× 1 - 2	2	3
3	亀 石 (香川) (丸亀SC)	× 0 - 2	○ 2 - 1		3	2

3 コート

C ブロック		秦	遠 所	宮 地	得点	順位
1	秦 (愛媛) (あいひめ)		○ 2 - 1	× 0 - 2	3	2
2	遠 所 (香川) (丸亀SC)	× 1 - 2		× 0 - 2	2	3
3	宮 地 (高知) (TTC幡多)	○ 2 - 0	○ 2 - 0		4	1

4 コート

D ブロック		川 人	弘 光	近 藤	得点	順位
1	川 人 (徳島) (北島クラブ)		× 0 - 2	○ 2 - 0	3	2
2	弘 光 (高知) (ヨシダスポーツCLUB)	○ 2 - 0		○ 2 - 1	4	1
3	近 藤 (愛媛) (さつき会)	× 0 - 2	× 1 - 2		2	3

試合順序・審判

- 3人(組)リーグ戦 ① 2 - 3 審判1 ② 1 - 3 審判2 ③ 1 - 2 審判3
 4人(組)リーグ戦 ① 1 - 4 審判2 ② 2 - 3 審判1 ③ 1 - 3 審判4 ④ 2 - 4 審判3
 ⑤ 1 - 2 審判4 ⑥ 3 - 4 審判1

12 男子シングルス<65歳以上> (2)

[1・2位トーナメント]

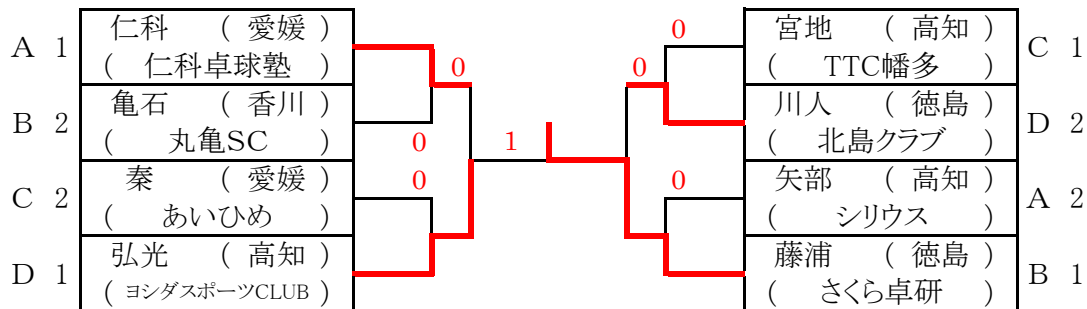

[3・4位トーナメント]

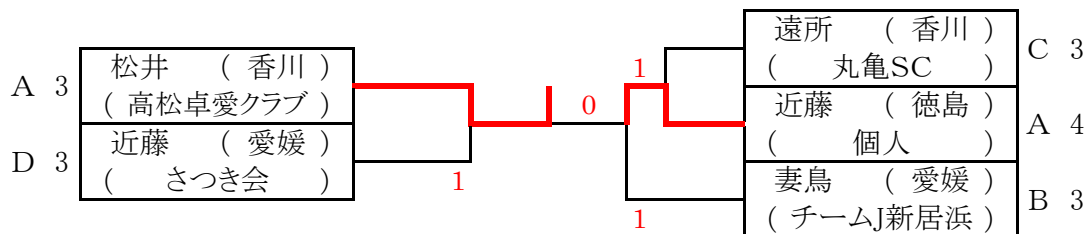

13 男子シングルス<70歳以上> (1)

[予選リーグ]

23 コート

A ブロック		山 勢	豊 嶋	依 光	高 嶋	得点	順位
1	山 勢 (徳島) (沖洲体協)		○ W - L	○ 2 - 0	○ 2 - 0	6	1
2	豊 嶋 (香川) (高松卓愛クラブ)	× L - W		× 0 - 2	L × W 1 - 2	1	4
3	依 光 (高知) (いの町体育会)	× 0 - 2	○ 2 - 0		○ 2 - 1	5	2
4	高 嶋 (香川) (卓窓会)	× 0 - 2	W ○ L 2 - 1	× 1 - 2		4	3

24 コート

B ブロック		濱 西	岡 山	江 見	国 本	得点	順位
1	濱 西 (高知) (ピンポン館)		○ 2 - 0	○ 2 - 0	○ 2 - 0	6	1
2	岡 山 (徳島) (加茂体協)	× 0 - 2		× 1 - 2	○ 2 - 0	4	3
3	江 見 (香川) (ES高松)	× 0 - 2	○ 2 - 1		○ 2 - 0	5	2
4	国 本 (香川) (高松卓愛クラブ)	× 0 - 2	× 0 - 2	× 0 - 2		3	4

25 コート

C ブロック		川 西	西 岡	久 米	得点	順位
1	川 西 (香川) (卓窓会)		○ 2 - 0	○ 2 - 0	4	1
2	西 岡 (高知) (LBラボ)	× 0 - 2		○ 2 - 0	3	2
3	久 米 (徳島) (渭水クラブ)	× 0 - 2	× 0 - 2		2	3

26 コート

D ブロック		別 役	氏 家	真 鍋	得点	順位
1	別 役 (高知) (ピンポン館)		○ 2 - 0	× 0 - 2	3	2
2	氏 家 (香川) (クローバ)	× 0 - 2		× 0 - 2	2	3
3	真 鍋 (香川) (卓窓会)	○ 2 - 0	○ 2 - 0		4	1

27 コート

E ブロック		多 田	笹 山	石 井	得点	順位
1	多 田 (香川) (卓窓会)		× 0 - 2	○ 2 - 0	3	2
2	笹 山 (徳島) (ベアーズ)	○ 2 - 0		○ 2 - 0	4	1
3	石 井 (香川) (みのもん倶楽部)	× 0 - 2	× 0 - 2		2	3

試合順序・審判

- 3人(組)リーグ戦 ① 2 - 3 審判1 ② 1 - 3 審判2 ③ 1 - 2 審判3
 4人(組)リーグ戦 ① 1 - 4 審判2 ② 2 - 3 審判1 ③ 1 - 3 審判4 ④ 2 - 4 審判3
 ⑤ 1 - 2 審判4 ⑥ 3 - 4 審判1

13 男子シングルス<70歳以上> (2)

[1・2位トーナメント]

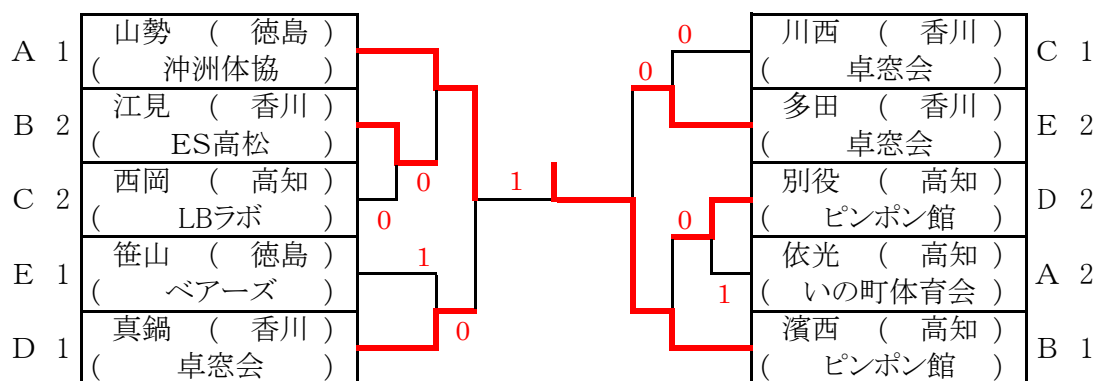

[3・4位トーナメント]

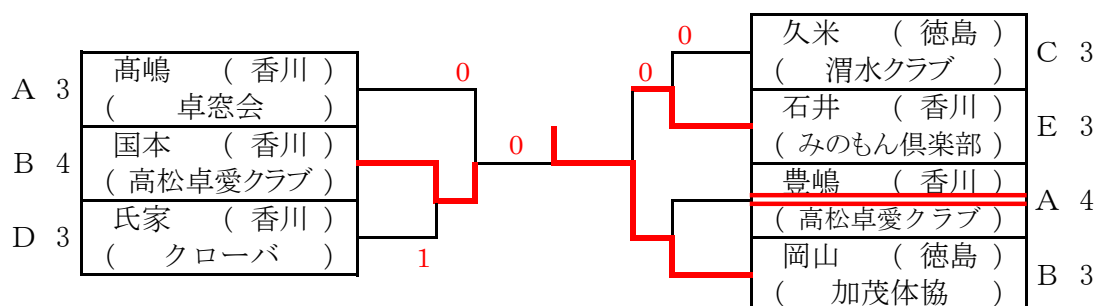

14 男子シングルス<75歳以上>

[予選リーグ]

18 コート

A ブロック		天 野	後 藤	岡 山	清 水	得点	順位
1	天 野 (徳島) (城西スフィード)	×	○	○	○	5	2
2	後 藤 (香川) (ES高松)	○	×	○	○	6	1
3	岡 山 (徳島) (加茂体協)	×	×	×	×	3	4
4	清 水 (徳島) (渭水クラブ)	×	×	○	○	4	3

19 コート

B ブロック		横 山	富 永	守 長	後 藤 田	得点	順位
1	横 山 (香川) (丸亀SC)	×	○	○	○	5	1
2	富 永 (徳島) (城西スフィード)	○	×	×	×	4	4
3	守 長 (香川) (みのもん倶楽部)	×	○	×	×	4	3
4	後 藤 田 (徳島) (名西クラブ)	×	○	○	○	5	2

試合順序・審判

- 3人(組)リーグ戦 ① 2 - 3 審判1 ② 1 - 3 審判2 ③ 1 - 2 審判3
 4人(組)リーグ戦 ① 1 - 4 審判2 ② 2 - 3 審判1 ③ 1 - 3 審判4 ④ 2 - 4 審判3
 ⑤ 1 - 2 審判4 ⑥ 3 - 4 審判1

[1・2位トーナメント]

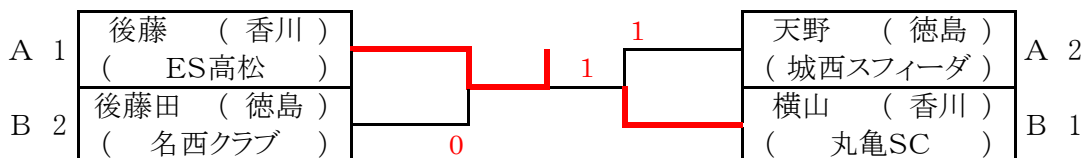

[3・4位トーナメント]

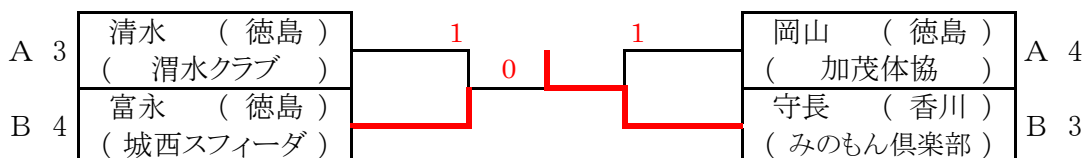

15 男子シングルス<80歳以上>

[決勝リーグ]

15 コート

	筒 井	松 本	高 橋	南	松 本	得点	順位
1 筒 井 (香川) (高松卓愛クラブ)		○ 2 - 1	○ 2 - 1	○ 2 - 0	○ 2 - 0	8	1
2 松 本 (香川) (高松卓愛クラブ)	× 1 - 2		× 0 - 2	○ 2 - 0	○ 2 - 0	6	3
3 高 橋 (愛媛) (さつき会)	× 1 - 2	○ 2 - 0		○ 2 - 0	○ 2 - 0	7	2
4 南 (徳島) (すももクラブ)	× 0 - 2	× 0 - 2	× 0 - 2		× 0 - 2	4	5
5 松 本 (香川) (卓窓会)	× 0 - 2	× 0 - 2	× 0 - 2	○ 2 - 0		5	4

試合順序・審判

- 5人(組)リーグ戦 ① 1 - 5 審判4 ② 2 - 4 審判3 ③ 3 - 5 審判1 ④ 1 - 4 審判2
 ⑤ 2 - 3 審判5 ⑥ 4 - 5 審判3 ⑦ 1 - 3 審判2 ⑧ 2 - 5 審判4
 ⑨ 3 - 4 審判1 ⑩ 1 - 2 審判5

16 女子シングルス<50歳以上>

[予選リーグ]

40 コート

A ブロック	元 木	滝 口	新 居	桧 澤	得点	順位
1 元 木 (徳島) (チームHIURA)		○ 2 - 0	○ 2 - 0	○ 2 - 0	6	1
2 滝 口 (香川) (オリーブ)	× 0 - 2		○ 2 - 0	○ 2 - 0	5	2
3 新 居 (徳島) (藍住クラブ)	× 0 - 2	× 0 - 2		× 0 - 2	3	4
4 桧 澤 (香川) (卓球家クラブ)	× 0 - 2	× 0 - 2	○ 2 - 0		4	3

41 コート

B ブロック	北 岡	山 本	幸 田	得点	順位
1 北 岡 (香川) (丸亀SC)		○ 2 - 0	○ 2 - 0	4	1
2 山 本 (高知) (フィールディックス)	× 0 - 2		○ 2 - 0	3	2
3 幸 田 (徳島) (北島クラブ)	× 0 - 2	× 0 - 2		2	3

試合順序・審判

- 3人(組)リーグ戦 ① 2 - 3 審判1 ② 1 - 3 審判2 ③ 1 - 2 審判3
 4人(組)リーグ戦 ① 1 - 4 審判2 ② 2 - 3 審判1 ③ 1 - 3 審判4 ④ 2 - 4 審判3
 ⑤ 1 - 2 審判4 ⑥ 3 - 4 審判1

[1・2位トーナメント]

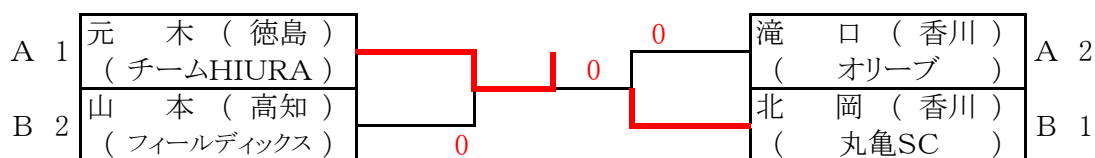

[3・4位トーナメント]

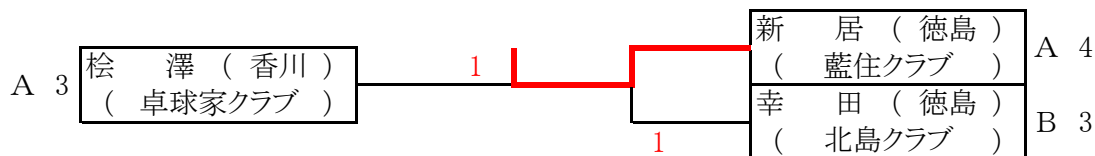

17 女子シングルス<60歳以上> (1)

[予選リーグ]

36 コート

A ブロック	安 藤	林	國 岡	和 田	得点	順位
1 安 藤 (香川) (オリーブ)		○ 2 - 0	○ 2 - 1	○ 2 - 0	6	1
2 林 (高知) (ワンダリング)	× 0 - 2		× 0 - 2	○ 2 - 1	4	3
3 國 岡 (徳島) (SKB+)	× 1 - 2	○ 2 - 0		○ 2 - 1	5	2
4 和 田 (愛媛) (さつき会)	× 0 - 2	× 1 - 2	× 1 - 2		3	4

37 コート

B ブロック	石 尾	布 村	傍 士	東	得点	順位
1 石 尾 (香川) (丸亀SC)		○ 2 - 1	○ W - L	○ 2 - 0	6	1
2 布 村 (愛媛) (つばき愛卓会)	× 1 - 2		○ W - L	○ 2 - 1	5	2
3 傍 士 (高知) (ホーjeeズ)	× L - W	× L - W		× L - W	0	4
4 東 (徳島) (ワンネス)	× 0 - 2	× 1 - 2	○ W - L		4	3

38 コート

C ブロック	八 木	佐々木	中 井	得点	順位
1 八 木 (高知) (四国銀行)		○ 2 - 0	○ 2 - 1	4	1
2 佐々木 (徳島) (北島クラブ)	× 0 - 2		○ 2 - 1	3	2
3 中 井 (香川) (みのもん倶楽部)	× 1 - 2	× 1 - 2		2	3

39 コート

D ブロック	志 摩	山 地	矢 部	得点	順位
1 志 摩 (徳島) (北島クラブ)		× 0 - 2	○ 2 - 0	3	2
2 山 地 (愛媛) (チームJ新居浜)	○ 2 - 0		○ 2 - 0	4	1
3 矢 部 (高知) (シリウス)	× 0 - 2	× 0 - 2		2	3

試合順序・審判

3人(組)リーグ戦 ① 2 - 3 審判1 ② 1 - 3 審判2 ③ 1 - 2 審判3

4人(組)リーグ戦 ① 1 - 4 審判2 ② 2 - 3 審判1 ③ 1 - 3 審判4 ④ 2 - 4 審判3

⑤ 1 - 2 審判4 ⑥ 3 - 4 審判1

17 女子シングルス<60歳以上> (2)

[1・2位トーナメント]

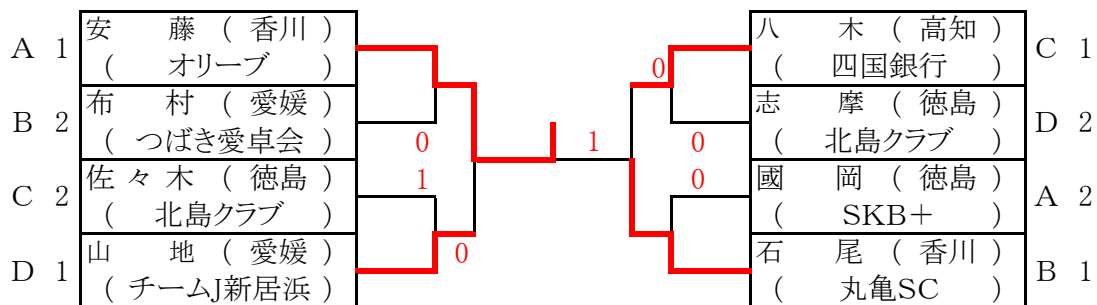

[3・4位トーナメント]

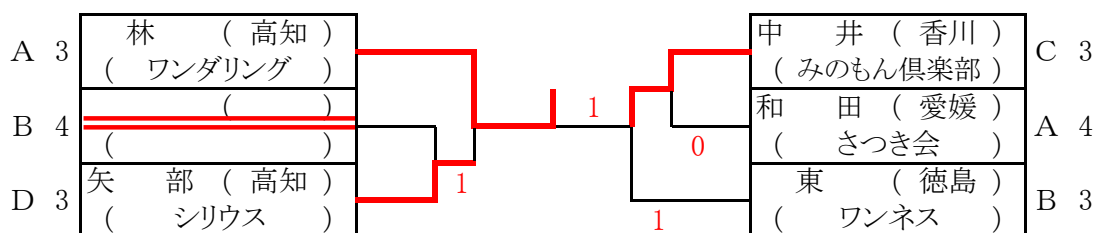

18 女子シングルス<65歳以上>

[予選リーグ]

32 コート

A ブロック	國 松	中 尾	阿 部	福 田	得点	順位
1 國 松 (高知) (国松企画)		○ 2 - 0	○ 2 - 0	○ 2 - 0	6	1
2 中 尾 (香川) (丸亀SC)	× 0 - 2		○ 2 - 0	○ 2 - 1	5	2
3 阿 部 (徳島) (ワネス)	× 0 - 2	× 0 - 2		× 0 - 2	3	4
4 福 田 (徳島) (名西クラブ)	× 0 - 2	× 1 - 2	○ 2 - 0		4	3

33 コート

B ブロック	鈴 木	湯 浅	川 崎	西 森	得点	順位
1 鈴 木 (香川) (丸亀SC)		○ 2 - 0	○ 2 - 0	○ 2 - 0	6	1
2 湯 浅 (徳島) (個人)	× 0 - 2		× 0 - 2	× 1 - 2	3	4
3 川 崎 (高知) (しばてんクラブ)	× 0 - 2	○ 2 - 0		× 0 - 2	4	3
4 西 森 (徳島) (まろんず)	× 0 - 2	○ 2 - 1	○ 2 - 0		5	2

34 コート

C ブロック	高 橋	上 枝	十 川	得点	順位
1 高 橋 (徳島) (イレブンステアーズ)		× 1 - 2	× 0 - 2	2	3
2 上 枝 (香川) (卓窓会)	○ 2 - 1		× 0 - 2	3	2
3 十 川 (徳島) (さくら卓研)	○ 2 - 0	○ 2 - 0		4	1

35 コート

D ブロック	堀 江	藤 井	林	得点	順位
1 堀 江 (香川) (オリーブ)		○ 2 - 0	× 0 - 2	3	2
2 藤 井 (徳島) (SKB+)	× 0 - 2		× 0 - 2	2	3
3 林 (徳島) (まろんず)	○ 2 - 0	○ 2 - 0		4	1

試合順序・審判

- 3人(組)リーグ戦 ① 2 - 3 審判1 ② 1 - 3 審判2 ③ 1 - 2 審判3
 4人(組)リーグ戦 ① 1 - 4 審判2 ② 2 - 3 審判1 ③ 1 - 3 審判4 ④ 2 - 4 審判3
 ⑤ 1 - 2 審判4 ⑥ 3 - 4 審判1

17 女子シングルス<65歳以上> (2)

[1・2位トーナメント]

A 1	國 松 (高知) (国松企画)		C 1	十 川 (徳島) (さくら卓研)
B 2	西 森 (徳島) (まろんず)		D 2	堀 江 (香川) (オリーブ)
C 2	上 枝 (香川) (卓窓会)		A 2	中 尾 (香川) (丸亀SC)
D 1	林 (徳島) (まろんず)		B 1	鈴 木 (香川) (丸亀SC)

[3・4位トーナメント]

A 3	福 田 (徳島) (名西クラブ)		C 3	高 橋 (徳島) (イレブンステアーズ)
B 4	湯 浅 (徳島) (個人)		A 4	阿 部 (徳島) (ワンネス)
D 3	藤 井 (徳島) (SKB+)		B 3	川 崎 (高知) (しばてんクラブ)

19 女子シングルス<70歳以上>

[予選リーグ]

29 コート

A ブロック	横 山	小 松	吉 成	河 野	得点	順位
1 横 山 (高知) (ピンポン館)		○ 2 - 0	○ 2 - 0	○ 2 - 0	6	1
2 小 松 (愛媛) (つばき愛卓会)	× 0 - 2		○ 2 - 0	○ 2 - 0	5	2
3 吉 成 (徳島) (夢クラブ)	× 0 - 2	× 0 - 2		○ 2 - 0	4	3
4 河 野 (徳島) (藤岡卓研)	× 0 - 2	× 0 - 2	× 0 - 2		3	4

30 コート

B ブロック	津 田	荒 石	宮 本	得点	順位
1 津 田 (徳島) (チームNORI)		○ 2 - 0	○ 2 - 0	4	1
2 荒 石 (香川) (みのもん倶楽部)	× 0 - 2		× 0 - 2	2	3
3 宮 本 (徳島) (渭水クラブ)	× 0 - 2	○ 2 - 0		3	2

31 コート

C ブロック	石 川	藤 岡	笹 山	得点	順位
1 石 川 (香川) (みのもん倶楽部)		× 1 - 2	× 0 - 2	2	3
2 藤 岡 (徳島) (藤岡卓研)	○ 2 - 1		× 1 - 2	3	2
3 笹 山 (徳島) (ベアーズ)	○ 2 - 0	○ 2 - 1		4	1

試合順序・審判

- 3人(組)リーグ戦 ① 2 - 3 審判1 ② 1 - 3 審判2 ③ 1 - 2 審判3
 4人(組)リーグ戦 ① 1 - 4 審判2 ② 2 - 3 審判1 ③ 1 - 3 審判4 ④ 2 - 4 審判3
 ⑤ 1 - 2 審判4 ⑥ 3 - 4 審判1

[1・2位トーナメント]

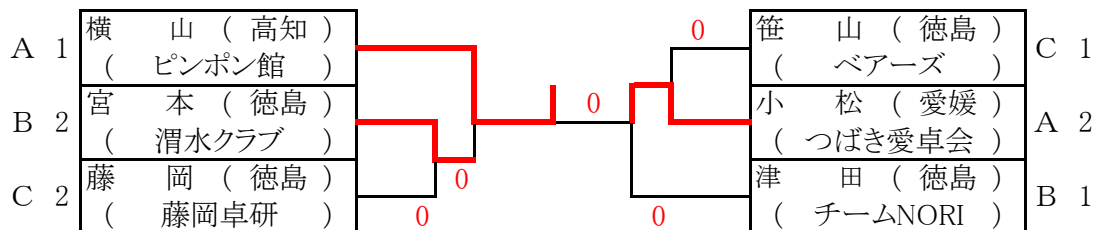

[3・4位トーナメント]

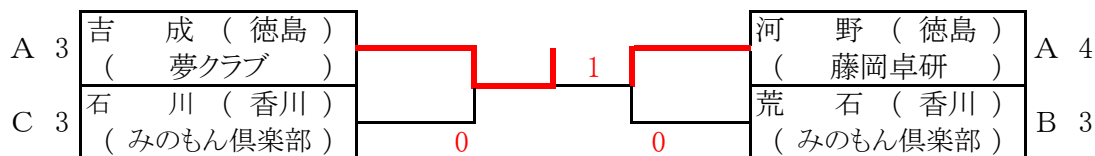

20 女子シングルス<75歳以上>

[予選リーグ]

20 コート

A ブロック		氏 家	刈 谷	松 原	村 上 妙	得点	順位
1	氏 家 (香川) (丸亀SC)	×	×	○	○	5	2
2	刈 谷 (高知) (黒潮クラブ)	○	×	○	○	6	1
3	松 原 (徳島) (渭水クラブ)	×	×	×	×	3	4
4	村 上 妙 (高知) (黒潮クラブ)	×	×	○	×	4	3

21 コート

B ブロック		星 野	石 川	久 保	鎌 田	得点	順位
1	星 野 (高知) (黒潮クラブ)	×	○	×	○	5	2
2	石 川 (香川) (丸亀SC)	×	×	×	×	3	4
3	久 保 (高知) (黒潮クラブ)	○	○	×	○	6	1
4	鎌 田 (徳島) (名西クラブ)	×	○	×	×	4	3

22 コート

C ブロック		村 上 倭	馬 瀬	香 西	得点	順位
1	村 上 倭 (高知) (黒潮クラブ)	×	×	○	3	2
2	馬 瀬 (徳島) (加茂名南クラブ)	○	×	○	4	1
3	香 西 (香川) (ES高松)	×	×	×	2	3

試合順序・審判

- 3人(組)リーグ戦 ① 2 - 3 審判1 ② 1 - 3 審判2 ③ 1 - 2 審判3
 4人(組)リーグ戦 ① 1 - 4 審判2 ② 2 - 3 審判1 ③ 1 - 3 審判4 ④ 2 - 4 審判3
 ⑤ 1 - 2 審判4 ⑥ 3 - 4 審判1

[1・2位トーナメント]

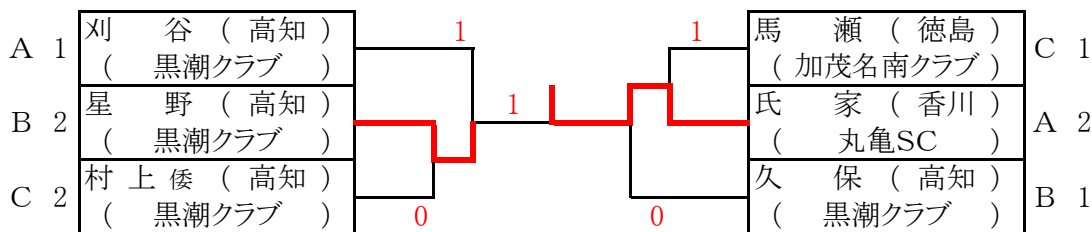

[3・4位トーナメント]

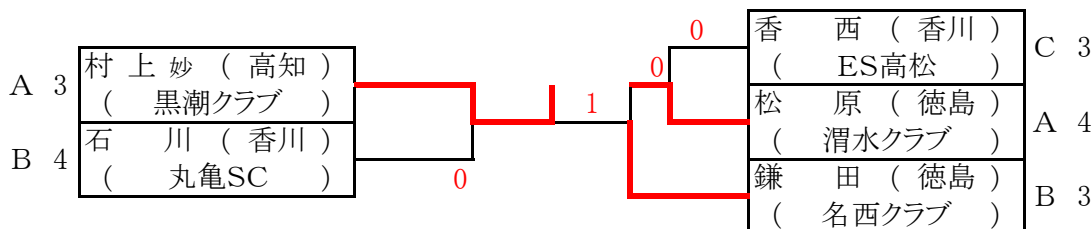

21 女子シングルス<80歳以上>

[予選リーグ]

16 コート

A ブロック	鎌倉	小西	川人	塚田	得点	順位
1 鎌倉 (高知) (凛々)		○ 2 - 0	○ 2 - 0	○ 2 - 0	6	1
2 小西 (香川) (卓窓会)	× 0 - 2		× 0 - 2	× 0 - 2	3	4
3 川人 (徳島) (個人)	× 0 - 2	○ 2 - 0		○ 2 - 0	5	2
4 塚田 (香川) (高松卓愛クラブ)	× 0 - 2	○ 2 - 0	× 0 - 2		4	3

17 コート

B ブロック	坂部	白石	池川	西山	得点	順位
1 坂部 (徳島) (フレンド)		○ 2 - 0	○ W - L	○ 2 - 1	6	1
2 白石 (香川) (懇友会)	× 0 - 2		○ W - L	× 0 - 2	4	3
3 池川 (高知) (黒潮クラブ)	× L - W	× L - W		× L - w	0	4
4 西山 (高知) (ピンポン館)	× 1 - 2	○ 2 - 0	○ w - L		5	2

試合順序・審判

- 3人(組)リーグ戦 ① 2 - 3 審判1 ② 1 - 3 審判2 ③ 1 - 2 審判3
 4人(組)リーグ戦 ① 1 - 4 審判2 ② 2 - 3 審判1 ③ 1 - 3 審判4 ④ 2 - 4 審判3
 ⑤ 1 - 2 審判4 ⑥ 3 - 4 審判1

[1・2位トーナメント]

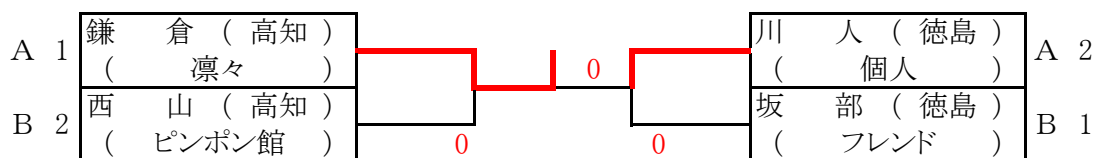

[3・4位トーナメント]

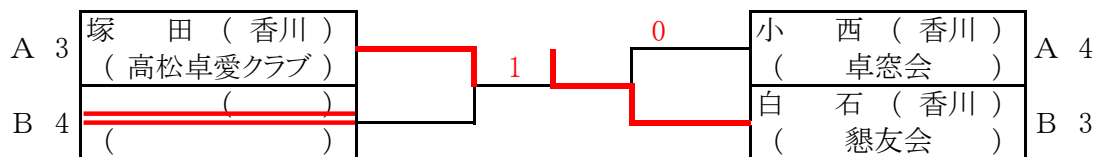

22 男子ダブルス <100歳以上>

[予選リーグ]

13 コート

A ブロック				堀 ・ 平塚	大栗 ・ 山崎	塚本 ・ 宮脇	大川 ・ 富山	得点	順位
1	堀 平塚 (愛)	アシスト アシスト		×	○	○	○	5	2
2	大栗 山崎 (徳)	幸町卓球倶楽部 パワーズ	○		○	○	○	6	1
3	塚本 宮脇 (香)	丸亀SC 丸亀SC	×	×			×	3	4
4	大川 富山 (香)	ES高松 ES高松	×	×	○			4	3
				0 - 2	0 - 2	2 - 0	2 - 0		
				2 - 0		2 - 0	2 - 0		
				0 - 2	0 - 2	2 - 1			

14 コート

B ブロック				澤崎 ・ 久保	綾田 ・ 花房	村上 ・ 元岡	得点	順位
1	澤崎 久保 (高)	青卓会 小津クラブ		×	○	○	3	2
2	綾田 花房 (香)	鬼無体協 鬼無体協	○		○	○	4	1
3	村上 元岡 (愛)	チームJ新居浜 チームJ新居浜	×	×			2	3
				0 - 2	0 - 2			
				2 - 0		2 - 0		
				1 - 2	0 - 2			

試合順序・審判

- 3人(組)リーグ戦 ① 2 - 3 審判1 ② 1 - 3 審判2 ③ 1 - 2 審判3
 4人(組)リーグ戦 ① 1 - 4 審判2 ② 2 - 3 審判1 ③ 1 - 3 審判4 ④ 2 - 4 審判3
 ⑤ 1 - 2 審判4 ⑥ 3 - 4 審判1

[1・2位トーナメント]

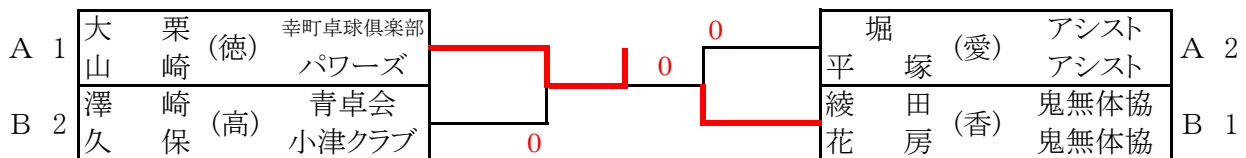

[3・4位トーナメント]

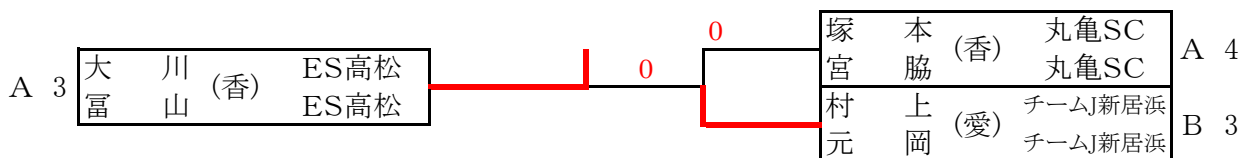

23 男子ダブルス <120歳以上>

[決勝リーグ]

12 コート

				稲井・伊藤	大杉・村岡	福岡・岩野	近藤・今井	岩佐・久保	得点	順位
1	稲井 伊藤	(愛)	アシスト アシスト		○ 2 - 0	○ 2 - 0	○ 2 - 0	○ 2 - 0	8	1
2	大村 杉岡	(高)	インパクト インパクト	× 0 - 2		○ 2 - 1	○ 2 - 0	○ 2 - 0	7	2
3	福岡 岩野	(徳)	渭北体協 渭北体協	× 0 - 2	× 1 - 2		× 1 - 2	○ 2 - 1	5	4
4	近藤 今井	(愛)	さつき会 さつき会	× 0 - 2	× 0 - 2	○ 2 - 1		○ 2 - 0	6	3
5	岩佐 久保	(香)	香川県庁 香川県庁	× 0 - 2	× 0 - 2	× 1 - 2	× 0 - 2		4	5

試合順序・審判

5人(組)リーグ戦 ① 1 - 5 審判4 ② 2 - 4 審判3 ③ 3 - 5 審判1 ④ 1 - 4 審判2
 ⑤ 2 - 3 審判5 ⑥ 4 - 5 審判3 ⑦ 1 - 3 審判2 ⑧ 2 - 5 審判4
 ⑨ 3 - 4 審判1 ⑩ 1 - 2 審判5

24 男子ダブルス<130歳以上> (1)

[予選リーグ]

7 コート

A ブロック			篠原・白井	矢部・宮地	後藤・伊藤	藤田・戎	得点	順位
1	篠原 (愛)	チーム新居浜 あいひめ	○	○	○	○	6	1
2	矢部 (高)	シリウス TTC幡多	×	○	○	○	5	2
3	後藤 (香)	ES高松 ES高松	×	×	○	○	4	3
4	藤田 (愛)	チーム新居浜 チーム新居浜	×	×	×	○	3	4

8 コート

B ブロック			東・山勢	石井・宮下	高砂・妻鳥	得点	順位
1	東 (徳)	城西スフィーダ 沖洲体協	○	○	○	4	1
2	石井 (香)	みのもん倶楽部 三宝	×	×	×	2	3
3	高砂 (愛)	チーム新居浜 チーム新居浜	×	○	○	3	2

9 コート

C ブロック			前野・佐藤	片座・松本	田中・浅利	得点	順位
1	前野 (徳)	北島クラブ 北島クラブ	○	○	○	4	1
2	片座 (愛)	あいひめ あいひめ	×	×	×	0	3
3	田中 (高)	キット高知 キット高知	×	○	○	3	2

10 コート

D ブロック			坂尾・布谷	下村・徳田	仁科・松本	得点	順位
1	坂尾 (徳)	SKB+ SKB+	○	○	×	3	2
2	下村 (高)	TEAM25 ワンダリング	×	×	×	2	3
3	仁科 (愛)	仁科卓球塾 つばき愛卓会	○	○	○	4	1

11 コート

E ブロック			宮地・尾形	林・近藤	秦・中村	得点	順位
1	宮地 (香)	Aマインド Aマインド	○	○	×	3	1
2	林 (徳)	城西スフィーダ 個人	×	○	○	3	2
3	秦 (愛)	あいひめ あいひめ	○	×	○	3	3

試合順序・審判

- 3人(組)リーグ戦 ① 2 - 3 審判1 ② 1 - 3 審判2 ③ 1 - 2 審判3
 4人(組)リーグ戦 ① 1 - 4 審判2 ② 2 - 3 審判1 ③ 1 - 3 審判4 ④ 2 - 4 審判3
 ⑤ 1 - 2 審判4 ⑥ 3 - 4 審判1

24 男子ダブルス<130歳以上> (2)

[1・2位トーナメント]

A 1	篠原 (愛)	チームJ新居浜		前野 (徳)	北島クラブ	C 1 E 2 D 2 A 2 B 1	
B 2	白井 (愛)	あいひめ		1	佐藤 (徳)		北島クラブ
C 2	高砂 (愛)	チームJ新居浜		0	林 (徳)		城西スフィード
E 1	田中 (高)	キット高知		0	近藤 (徳)		個人
D 1	浅利 (高)	キット高知		0	坂尾 (徳)		SKB+
	宮地 (香)	Aマインド		1	布谷 (徳)		SKB+
	尾形 (香)	Aマインド		1	矢部 (高)		シリウス
	仁科 (愛)	仁科卓球塾		0	宮地 (高)		TTC幡多
	松本 (愛)	つばき愛卓会		0	東 (徳)		城西スフィード
					山勢 (徳)		沖洲体協

[3・4位トーナメント]

A 3	後藤 (香)	ES高松				C 3 A 4 B 3	
E 3	伊藤 (香)	ES高松		0			
D 3	秦 (愛)	あいひめ		0	藤田 (愛)		チームJ新居浜
	中村 (愛)	あいひめ		1	戎 (愛)		チームJ新居浜
	下村 (高)	TEAM25		0	石井 (香)		みのもん倶楽部
	徳田 (高)	ワンダリング		0	宮下 (香)		三宝

25 男子ダブルス<140歳以上> (1)

〔 予 選 リ ー グ 〕

1 コート

A ブロック				天野・四宮	太田・永田	国本・松井	得点	順位
1	天野宮 (徳)	城西スフィード 城西スフィード		○	○	4	1	
			2 - 0	2 - 0				
2	太田永 (愛)	あいひめ あいひめ	×		○	3	2	
			0 - 2		2 - 1			
3	国本松 (香)	高松卓愛クラブ 高松卓愛クラブ	×	×		2	3	
			0 - 2	1 - 2				

2 コート

B ブロック				岩井・藤浦	江見・氏家	武田・山本	得点	順位
1	岩井藤浦 (徳)	よしのクラブ さくら卓研		○	○	4	1	
			2 - 0	W - L				
2	江見氏家 (香)	ES高松 クローバ	×		○	3	2	
			0 - 2		W - L			
3	武田山本 (徳)	名西クラブ 名西クラブ	×	×		0	3	
			L - W	L - W				

3 コート

C ブロック				藤井・森	山本・笹山	荒木・三原	得点	順位
1	藤井森 (香)	丸亀SC 丸亀SC		×	○	3	2	
			0 - 2	2 - 1				
2	山本笹山 (徳)	フレンドリー ベアーズ	○		○	4	1	
			2 - 0	2 - 0				
3	荒木三原 (愛)	帝友クラブ 帝友クラブ	×	×		2	3	
			1 - 2	0 - 2				

4 コート

D ブロック				日浅・大野	中野・楠本	三木・佐々木	得点	順位
1	日浅大野 (愛)	あいひめ あいひめ		○	○	4	1	
			2 - 1	2 - 1				
2	中野楠本 (徳)	渭北体協 渭北体協	×		×	2	3	
			1 - 2	1 - 2				
3	三木佐々木 (徳)	名西クラブ 名西クラブ	×	○		3	2	
			1 - 2	2 - 1				

5 コート

E ブロック				恒石・池田	富士川・星加	森田・福有	得点	順位
1	恒石池田 (高)	長岡西部TC 長岡西部TC		×	○	3	2	
			0 - 2	2 - 1				
2	富士川星加 (香)	丸亀SC 丸亀SC	○		○	4	1	
			2 - 0	2 - 0				
3	森田福有 (徳)	よしのクラブ よしのクラブ	×	×		2	3	
			1 - 2	0 - 2				

6 コート

F ブロック				守長・上田	後藤・橋本	清水・岡山	得点	順位
1	守長上田 (香)	みのもん倶楽部 高松卓愛クラブ		○	×	3	2	
			2 - 1	0 - 2				
2	後藤橋本 (徳)	藍住クラブ 藍住クラブ	×		×	2	3	
			1 - 2	0 - 2				
3	清水岡山 (徳)	渭水クラブ 加茂体協	○	○		4	1	
			2 - 0	2 - 0				

試合順序・審判

3人(組)リーグ戦 ① 2 - 3 審判1 ② 1 - 3 審判2 ③ 1 - 2 審判3

25 男子ダブルス<140歳以上> (2)

[1・2位トーナメント]

A 1	天野 (徳) 城西スフィード 四宮 (徳) 城西スフィード		山本 (徳) フレンドリー 笹山 (徳) ベアーズ	C 1
C 2	藤井 (香) 丸亀SC 森 (香) 丸亀SC		太田 (愛) あいひめ 永田 (愛) あいひめ	A 2
F 2	守長 (香) みのもん倶楽部 上田 (香) 高松卓愛クラブ		清水 (徳) 渭水クラブ 岡山 (徳) 加茂体協	F 1
E 1	富士川 (香) 丸亀SC 星加 (香) 丸亀SC		恒石 (高) 長岡西部TC 池田 (高) 長岡西部TC	E 2
B 2	江見 (香) ES高松 氏家 (香) クローバ		三木 (徳) 名西クラブ 佐々木 (徳) 名西クラブ	D 2
D 1	日浅 (愛) あいひめ 大野 (愛) あいひめ		岩井 (徳) よしのこクラブ 藤浦 (徳) さくら卓研	B 1

[3位トーナメント]

A 3	国本 (香) 高松卓愛クラブ 松井 (香) 高松卓愛クラブ		荒木 (愛) 帝友クラブ 三原 (愛) 帝友クラブ	C 3
E 3	森田 (徳) よしこのクラブ 福有 (徳) よしこのクラブ		後藤 (徳) 藍住クラブ 橋本 (徳) 藍住クラブ	F 3
D 3	中野 (徳) 渭北体協 楠本 (徳) 渭北体協		()	B 3

26 男子ダブルス<150歳以上> (1)

[予選リーグ]

17 コート

A ブロック			後藤田・富永	村上・中村	安藤・伊藤	得点	順位
1	後藤田 富永	(徳) 名西クラブ 城西スフィード		○ W — L	○ 2 — 0	4	1
2	村上 中村	(徳) 北島クラブ チームN	× L — W		L × W 1 — 2	0	3
3	安藤 伊藤	(愛) 新居浜卓研 さつき会	× 0 — 2	W ○ L 2 — 1		1	2

18 コート

B ブロック			高橋・生島	日下・勝占	松本・高嶋	得点	順位
1	高橋 生島	(愛) さつき会 さつき会		× 1 — 2	○ 2 — 1	3	2
2	日下 勝占	(徳) フレンド よじこのクラブ	○ 2 — 1		○ 2 — 1	4	1
3	松本 高嶋	(香) 卓窓会 卓窓会	× 1 — 2	× 1 — 2		2	3

19 コート

C ブロック			川田・三好	岡山・山本	岸本・北島	得点	順位
1	川田 三好	(香) 卓窓会 卓窓会		○ 2 — 1	○ 2 — 1	4	1
2	岡山 山本	(徳) 加茂体協 ふれあい	× 1 — 2		× 0 — 2	2	3
3	岸本 北島	(徳) 北島クラブ 北島クラブ	× 1 — 2	○ 2 — 0		3	2

20 コート

D ブロック			杉村・米本	若林・渡辺	柏原・平田	得点	順位
1	杉村 米本	(徳) チームすだち チームすだち		× 0 — 2	○ 2 — 0	3	2
2	若林 渡辺	(愛) 帝友クラブ 帝友クラブ	○ 2 — 0		○ 2 — 1	4	1
3	柏原 平田	(徳) ノビアブランカ 松茂スポーツクラブ	× 0 — 2	× 1 — 2		2	3

試合順序・審判

3人(組)リーグ戦 ① 2 - 3 審判1 ② 1 - 3 審判2 ③ 1 - 2 審判3

26 男子ダブルス<150歳以上> (2)

[1・2位トーナメント]

A 1	後藤 田 (徳)	名西クラブ		川 田 (香)	卓窓会	C 1
B 2	富 永 (徳)	城西スフィード		三 好 (香)	卓窓会	C 1
B 2	高橋 (愛)	さつき会		杉 村 (徳)	チームすだち	D 2
C 2	生 島 (愛)	さつき会		米 本 (徳)	チームすだち	D 2
C 2	岸 本 (徳)	北島クラブ		安 藤 (愛)	新居浜卓研	A 2
D 1	北 島 (徳)	北島クラブ		伊 藤 (愛)	さつき会	A 2
D 1	若 林 (愛)	帝友クラブ		日 下 (徳)	フレンド	B 1
D 1	渡 辺 (愛)	帝友クラブ		勝 占 (徳)	よしこのクラブ	B 1

[3位トーナメント]

A 3	村 上 (徳)	北島クラブ		岡 山 (徳)	加茂体協	C 3
D 3	中 村 (徳)	チームN		山 本 (徳)	ふれあい	C 3
D 3	柏 原 (徳)	ノビアブランカ		松 本 (香)	卓窓会	B 3
D 3	平 田 (徳)	松茂スポーツクラブ		高 嶋 (香)	卓窓会	B 3

27 男子ダブルス<160歳以上>

[決勝リーグ]

15 コート

				松本・吉田	武本・松木	日浦・南	得点	順位
1	松本 吉田	(香)	高松卓愛クラブ 高松卓愛クラブ		○ 2 - 0	○ 2 - 0	4	1
2	武本 松木	(愛)	媛卓会 TRY	× 0 - 2		× 1 - 2	2	3
3	日浦 南	(徳)	チームHIURA すももクラブ	× 0 - 2	○ 2 - 1		3	2

試合順序・審判

3人(組)リーグ戦 ① 2 - 3 審判1 ② 1 - 3 審判2 ③ 1 - 2 審判3

28 女子ダブルス <100歳以上>

[予選リーグ]

42 コート

A ブロック				川崎・三原	渡部・平塚	松田・川上	得点	順位
1	川崎 三原	(香)	花梨クラブ 花梨クラブ	×	1 - 2	○ 2 - 0	3	2
2	渡部 平塚	(愛)	アシスト アシスト	○ 2 - 1		○ 2 - 0	4	1
3	松田 川上	(香)	花梨クラブ 花梨クラブ	× 0 - 2	× 0 - 2		2	3

42 コート

B ブロック				山地・伊藤	池田・忽那	桧澤・滝口	得点	順位
1	山地 伊藤	(愛)	チーム新居浜 チーム新居浜		○ 2 - 0	○ 2 - 1	4	1
2	池田 忽那	(香)	花梨クラブ 花梨クラブ	× 0 - 2		× 1 - 2	2	3
3	桧澤 滝口	(香)	卓球家クラブ オリーブ	× 1 - 2	○ 2 - 1		3	2

試合順序・審判

3人(組)リーグ戦 ① 2 - 3 審判1 ② 1 - 3 審判2 ③ 1 - 2 審判3

[1・2位トーナメント]

A 1	渡部 (愛) アシスト 平塚 (愛) アシスト		0		0		川崎 (香) 花梨クラブ 三原 (香) 花梨クラブ	A 2
B 2	桧澤 (香) 卓球家クラブ 滝口 (香) オリーブ	1					山地 (愛) チーム新居浜 伊藤 (愛) チーム新居浜	B 1

[3・4位トーナメント]

A 3	松田 (香) 花梨クラブ 川上 (香) 花梨クラブ		1				池田 (香) 花梨クラブ 忽那 (香) 花梨クラブ	B 3
-----	------------------------------	--	---	--	--	--	------------------------------	-----

29 女子ダブルス<120歳以上> (1)

[予選リーグ]

25 コート

A ブロック				中尾・北岡	大栗・西森	長谷川・安部	稲井・細川	得点	順位
1	中尾 北岡	(香)	丸亀SC 丸亀SC	×	○	○	○	5	2
2	大西 栗森	(徳)	まろんず まろんず	○		○	○	6	1
3	長谷川 安部	(香)	綾川体協 綾川体協	×	×		○	4	3
4	稲井 細川	(愛)	アシスト アシスト	×	×	×		3	4

26 コート

B ブロック				小林・松根	浅利・福留	湯浅・新居	得点	順位
1	小林 松根	(香)	Aマインド Aマインド	×	○	○	4	1
2	浅利 福留	(高)	キット高知 キット高知	×		×	2	3
3	湯浅 新居	(徳)	個人 藍住クラブ	×	○		3	2

27 コート

C ブロック				西岡・元木	増野・石尾	橋本・割石	得点	順位
1	西岡 元木	(徳)	チームHIURA チームHIURA	×	○	○	4	1
2	増野 石尾	(香)	丸亀SC 丸亀SC	×		○	3	2
3	橋本 割石	(香)	鬼無体協 鬼無体協	×	×		2	3

27 コート

D ブロック				笹岡・伊藤	高橋・山本	清水・山本	得点	順位
1	笹岡 伊藤	(高)	TEAM25 TEAM25	×	○	○	4	1
2	高橋 山本	(香)	香川県庁 香川県庁	×		○	3	2
3	清水 山本	(徳)	城西スフィード 城西スフィード	×	×		0	3

28 コート

E ブロック				堀江・安藤	高市・林	東・阿部	得点	順位
1	堀江 安藤	(香)	オリーブ オリーブ	×	○	○	4	1
2	高市 林	(愛)	あいひめ あいひめ	×		○	3	2
3	東 阿部	(徳)	ワンネス ワンネス	×	×		2	3

試合順序・審判

- 3人(組)リーグ戦 ① 2 - 3 審判1 ② 1 - 3 審判2 ③ 1 - 2 審判3
 4人(組)リーグ戦 ① 1 - 4 審判2 ② 2 - 3 審判1 ③ 1 - 3 審判4 ④ 2 - 4 審判3
 ⑤ 1 - 2 審判4 ⑥ 3 - 4 審判1

29 女子ダブルス<120歳以上> (2)

[1・2位トーナメント]

A 1	大西栗森 (徳)	まるんず まるんず				西岡元木 (徳)	チームHIURA チームHIURA			C 1
B 2	湯新	浅居 (徳)	個人 藍住クラブ			高市林	あいひめ あいひめ			E 2
C 2	増石	野尾 (香)	丸亀SC 丸亀SC		0	高橋山本	香川県庁 香川県庁		0	D 2
E 1	堀安	江藤 (香)	オリーブ オリーブ	1		中尾北岡	丸亀SC 丸亀SC			A 2
D 1	笹伊	岡藤 (高)	TEAM25 TEAM25		0	小松林根	Aマインド Aマインド		0	B 1

[3・4位トーナメント]

A 3	長谷川安部 (香)	綾川体協 綾川体協				橋割本石 (香)	鬼無体協 鬼無体協			C 3
E 3	東阿部 (徳)	ワンネス ワンネス		1		稲井細川	アシスト アシスト		1	A 4
D 3	————— ()					浅利福留 (高)	キット高知 キット高知		0	B 3

30 女子ダブルス<130歳以上> (1)

[予選リーグ]

35 コート

A ブロック				高橋・平田	山崎・横山	川崎・林	原田・日下	得点	順位
1	高橋 (徳)	平田 (徳)	城西スフィード 城西スフィード	○	×	○	○	5	2
2	山崎 (香)	横山 (香)	卓窓会 卓窓会	×	×	○	○	4	3
3	川崎 (高)	林 (高)	しばてんクラブ ワンダリング	○	○	○	○	6	1
4	原田 (徳)	日下 (徳)	ノビアブランカ ノビアブランカ	×	×	×	×	3	4

36 コート

B ブロック				中野・近藤	田村・清水	守谷・和田	得点	順位
1	中野 (香)	近藤 (香)	丸亀SC 丸亀SC	○	○	○	4	1
2	田村 (徳)	清水 (徳)	北島クラブ 北島クラブ	×	○	○	3	2
3	守谷 (愛)	和田 (愛)	さつき会 さつき会	×	×	×	2	3

37 コート

C ブロック				安友・住田	阿部・加藤	山上・大西	得点	順位
1	安友 (徳)	住田 (徳)	北島クラブ 北島クラブ	○	○	○	4	1
2	阿部 (愛)	加藤 (愛)	さつき会 さつき会	×	○	○	3	2
3	山上 (香)	大西 (香)	卓窓会 卓窓会	×	×	×	2	3

38 コート

D ブロック				杉村・中井	轟・笹山	小松・布村	得点	順位
1	杉村 (香)	中井 (香)	丸亀SC みのもん倶楽部	○	○	○	4	1
2	轟 (徳)	笹山 (徳)	チームN ベアーズ	×	×	×	1	3
3	小松 (愛)	布村 (愛)	つばき愛卓会 つばき愛卓会	×	○	○	3	2

39 コート

E ブロック				森・鷺崎	掛水・中田	高橋・志摩	得点	順位
1	森 (愛)	鷺崎 (愛)	チームJ新居浜 チームJ新居浜	×	×	×	2	3
2	掛水 (高)	中田 (高)	市川モータース 市川モータース	○	○	○	4	1
3	高橋 (徳)	志摩 (徳)	イレブンステアーズ 北島クラブ	○	×	×	3	2

試合順序・審判

- 3人(組)リーグ戦 ① 2 - 3 審判1 ② 1 - 3 審判2 ③ 1 - 2 審判3
 4人(組)リーグ戦 ① 1 - 4 審判2 ② 2 - 3 審判1 ③ 1 - 3 審判4 ④ 2 - 4 審判3
 ⑤ 1 - 2 審判4 ⑥ 3 - 4 審判1

30 女子ダブルス<130歳以上> (2)

〔 予 選 リ ー グ 〕

40 コート

F ブロック				濱川・八木	津田・高野	瀧川・山口	得点	順位
1	濱川 八木	(高)	国松企画 四国銀行	○	×	○	3	2
2	津田 高野	(徳)	チームNORI チームNORI	2 - 0	0 - 2	2 - 0	4	1
3	瀧川 山口	(徳)	藍住クラブ 藍住クラブ	×	×		2	3

41 コート

G ブロック				十川・林	鴻池・八十島	芝・佐田	得点	順位
1	十川 林	(徳)	さくら卓研 まろんず	○	○	○	4	1
2	鴻池 八十島	(愛)	チームJ新居浜 チームJ新居浜	×		○	3	2
3	芝 佐田	(徳)	はちみなラーズ イレブンスターズ	×	×		2	3

試合順序・審判

3人(組)リーグ戦 ① 2 - 3 審判1 ② 1 - 3 審判2 ③ 1 - 2 審判3

〔 1・2位トーナメント 〕

A 1	川崎 林	(高)	しばてんクラブ ワンダリング	1	0	安住 友田	(徳)	北島クラブ 北島クラブ	C 1
F 2	濱川 八木	(高)	国松企画 四国銀行	0	0	高橋 平田	(徳)	城西スフィード 城西スフィード	A 2
G 2	鴻池 八十島	(愛)	チームJ新居浜 チームJ新居浜	0	1	小松 布村	(愛)	つばき愛卓会 つばき愛卓会	D 2
E 1	掛水 中田	(高)	市川モーターズ 市川モーターズ	1	0	津田 高野	(徳)	チームNORI チームNORI	F 1
C 2	阿部 加藤	(愛)	さつき会 さつき会	0	0	十川 林	(徳)	さくら卓研 まろんず	G 1
B 2	田村 清水	(徳)	北島クラブ 北島クラブ	0	0	高橋 志摩	(徳)	イレブンスターズ 北島クラブ	E 2
D 1	杉村 中井	(香)	丸亀SC みのもん倶楽部	0	0	中野 近藤	(香)	丸亀SC 丸亀SC	B 1

〔 3・4位トーナメント 〕

A 3	山崎 横山	(香)	卓窓会 卓窓会	1	1	山上 大西	(香)	卓窓会 卓窓会	C 3
G 3	芝 佐田	(徳)	はちみなラーズ イレブンスターズ	0	0	瀧川 山口	(徳)	藍住クラブ 藍住クラブ	F 3
E 3	森崎 鷺崎	(愛)	チームJ新居浜 チームJ新居浜	0	0	原田 日下	(徳)	ピアプランカ ピアプランカ	A 4
D 3	轟 笹山	(徳)	チームN ベアーズ	1	0	守谷 和田	(愛)	さつき会 さつき会	B 3

31 女子ダブルス<140歳以上> (1)

[予選リーグ]

29 コート

A ブロック				小田・三好	氏家・鈴木	宮本・斉田	得点	順位
1	小田好 (愛)	あいひめ あいひめ		×	×	×	2	3
2	氏家鈴木 (香)	丸亀SC 丸亀SC	○	0 - 2	1 - 2	○	4	1
3	宮本斉田 (徳)	渭水クラブ 夢クラブ	○	×	×	×	3	2
			2 - 0	2 - 1	0 - 2	2 - 0		

30 コート

B ブロック				早原・松岡	中村・柳蘇	廣澤・三原	得点	順位
1	早原松岡 (香)	卓窓会 卓窓会		×	×	×	2	3
2	中柳蘇 (徳)	城西スフィード 城西スフィード	○	1 - 2	1 - 2	×	3	2
3	廣澤三原 (徳)	キララ キララ	○	×	○	×	4	1
			2 - 1	2 - 0	0 - 2	2 - 0		

31 コート

C ブロック				中村・脇田	松井・白井	石川・荒石	得点	順位
1	中脇村田 (徳)	チームすだち チームすだち		○	○	○	4	1
2	松井白井 (愛)	あいひめ あいひめ	×	2 - 0	2 - 0	○	3	2
3	石川荒石 (香)	みのもん倶楽部 みのもん倶楽部	×	×	×	×	2	3
			0 - 2	0 - 2	2 - 0	2 - 0		

32 コート

D ブロック				下村・恒石	香美・山本	三角・阿部	得点	順位
1	下恒村石 (高)	TEAM25 TEAM25		○	○	○	4	1
2	香山本 (徳)	ふれあい ふれあい	×	2 - 1	2 - 0	×	2	3
3	三角阿部 (徳)	加茂名南ラージ 個人	×	○	○	×	3	2
			0 - 2	2 - 0	0 - 2	2 - 0		

33 コート

E ブロック				福島・福田	森田・塚本	三秋・野村	得点	順位
1	福福島田 (徳)	名西クラブ 名西クラブ		×	×	○	3	2
2	森塚本 (愛)	あいひめ あいひめ	○	0 - 2	2 - 0	○	4	1
3	三秋野村 (愛)	帝友クラブ 帝友クラブ	×	×	×	×	2	3
			2 - 0	0 - 2	2 - 0	2 - 0		

34 コート

F ブロック				鎌田・古田	倉橋・秋山	小坂・大村	得点	順位
1	鎌古田田 (徳)	名西クラブ 名西クラブ		○	○	○	4	1
2	倉秋山 (香)	ヴィスポことひら ヴィスポことひら	×	2 - 0	2 - 0	×	2	3
3	小坂大村 (徳)	加茂体協 加茂体協	×	×	○	×	3	2
			0 - 2	2 - 0	2 - 0	0 - 2		

試合順序・審判

3人(組)リーグ戦 ① 2 - 3 審判1 ② 1 - 3 審判2 ③ 1 - 2 審判3

31 女子ダブルス<140歳以上> (2)

[1・2位トーナメント]

A 1	氏 家 (香)	丸亀SC				中 村 (徳)	チームすだち	C 1
	鈴 木	丸亀SC				脇 田	チームすだち	
C 2	松 井 (愛)	あいひめ	0			宮 本 (徳)	渭水クラブ	A 2
	白 井	あいひめ				斉 田	夢クラブ	
F 2	小 坂 (徳)	加茂体協	0			鎌 田 (徳)	名西クラブ	F 1
	大 村	加茂体協				古 田	名西クラブ	
E 1	森 田 (愛)	あいひめ				福 島 (徳)	名西クラブ	E 2
	塚 本	あいひめ				福 田	名西クラブ	
B 2	中 村 (徳)	城西スフィーダ	0			三 角 (徳)	加茂名南ラージ	D 2
	柳 蘇	城西スフィーダ				阿 部	個人	
D 1	下 村 (高)	TEAM25	0			廣 澤 (徳)	キララ	B 1
	恒 石	TEAM25				三 原	キララ	

[3位トーナメント]

A 3	小 田 (愛)	あいひめ				石 川 (香)	みのもん倶楽部	C 3
	三 好	あいひめ				荒 石	みのもん倶楽部	
E 3	三 秋 (愛)	帝友クラブ	0			倉 橋 (香)	ヴィスボことひら	F 3
	野 村	帝友クラブ				秋 山	ヴィスボことひら	
D 3	香 美 (徳)	ふれあい	0			早 原 (香)	卓窓会	B 3
	山 本	ふれあい				松 岡	卓窓会	

32 女子ダブルス<150歳以上> (1)

[予選リーグ]

21 コート

A ブロック			樋本・藤村	池川・星野	松木・村上	尾崎・柏原	得点	順位
1	樋本 藤村	(香) 丸亀SC 丸亀SC	○	○	○	○	6	1
2	池川 星野	(高) 黒潮クラブ 黒潮クラブ	×	×	×	×	3	4
3	松木 村上	(愛) 新居浜卓研 新居浜卓研	○	○	○	○	5	2
4	尾崎 柏原	(徳) 加茂体協 ノビアプランカ	×	○	×	×	4	3

22 コート

B ブロック			村上倭・刈谷	栗野・穴吹	金井・河野	小椋・山口	得点	順位
1	村上倭 刈谷	(高) 黒潮クラブ 黒潮クラブ	×	×	○	○	5	2
2	栗野 穴吹	(香) 高松卓愛クラブ 高松卓愛クラブ	○	○	○	○	6	1
3	金井 河野	(徳) 国府体協 藤岡卓研	×	×	○	○	4	3
4	小椋 山口	(愛) TRY 媛卓会	×	×	×	×	3	4

23 コート

C ブロック			井上・保田	森田・武知	久保・村上妙	得点	順位
1	井上 保田	(愛) 帝友クラブ らるご	○	○	○	4	1
2	森田 武知	(徳) よこのクラブ よこのクラブ	×	×	×	2	3
3	久保 村上妙	(高) 黒潮クラブ 黒潮クラブ	○	○	○	3	2

24 コート

D ブロック			吉成・松原	杉本・杉村	橋田・西川	得点	順位
1	吉成 松原	(徳) 夢クラブ 渭水クラブ	×	×	×	2	3
2	杉本 杉村	(香) 高松卓愛クラブ 高松卓愛クラブ	○	○	○	4	1
3	橋田 西川	(高) ピンポン館 ピンポン館	○	×	×	3	2

試合順序・審判

- 3人(組)リーグ戦 ① 2 - 3 審判1 ② 1 - 3 審判2 ③ 1 - 2 審判3
 4人(組)リーグ戦 ① 1 - 4 審判2 ② 2 - 3 審判1 ③ 1 - 3 審判4 ④ 2 - 4 審判3
 ⑤ 1 - 2 審判4 ⑥ 3 - 4 審判1

32 女子ダブルス〈150歳以上〉 (2)

[1・2位トーナメント]

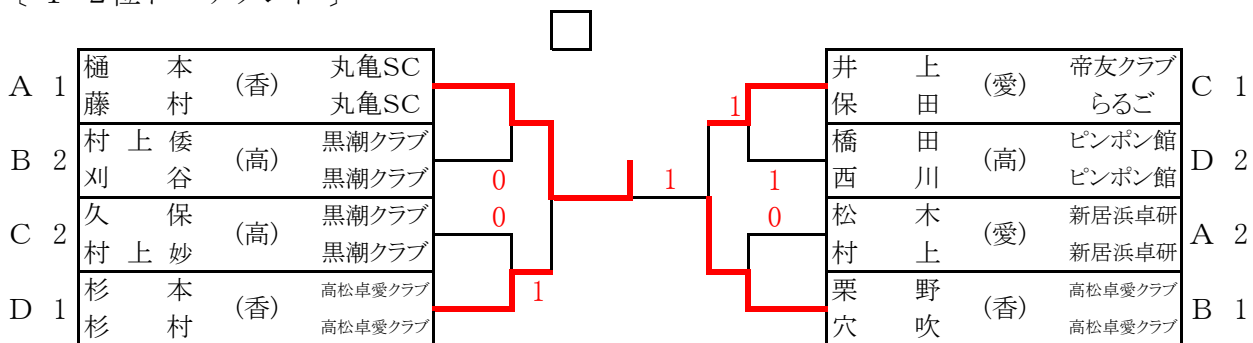

[3・4位トーナメント]

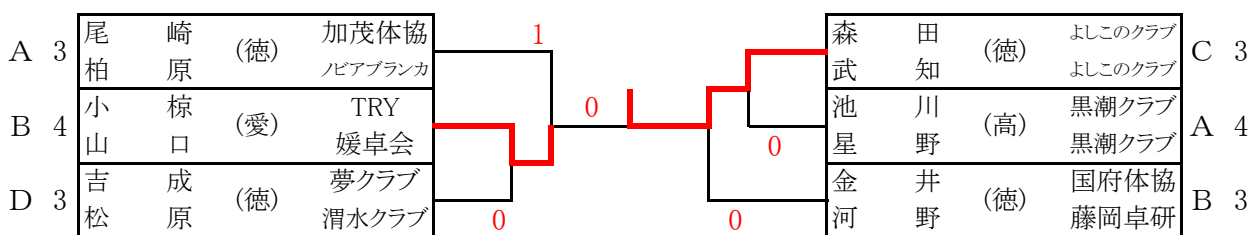

33 女子ダブルス<160歳以上>

[決勝リーグ]

16 コート

		森 ・ 坂部	西山 ・ 鎌倉	岩本 ・ 川人	多田 ・ 大島	得点	順位
1	森 坂部 (徳) よしこのクラブ フレンド		×	○	○	5	1
2	西 山 鎌倉 (高) ピンポン館 凛々	○		×	○	5	3
3	岩 本 川人 (徳) 個人 個人	×	○		○	5	2
4	多 田 大島 (徳) よしこのクラブ 個人	×	×	×		3	4

試合順序・審判

4人(組)リーグ戦 ① 1 - 4 審判2 ② 2 - 3 審判1 ③ 1 - 3 審判4 ④ 2 - 4 審判3
 ⑤ 1 - 2 審判4 ⑥ 3 - 4 審判1