

# 目 次

大会要項	1～3
大会役員・競技役員	4
大会式次第	5
競技上の注意	6
タイムテーブル	7
会場図	8
1 男女混成団体<一般の部>	9
2 男女混成団体<シニアの部>	10
3 男女混成団体<ロイヤルシニアの部>	11
4 混合ダブルス<100歳以上>	12
5 混合ダブルス<120歳以上>	13・14
6 混合ダブルス<130歳以上>	15～18
7 混合ダブルス<140歳以上>	19～21
8 混合ダブルス<150歳以上>	22・23
9 混合ダブルス<160歳以上>	24
10 男子シングルス<50歳以上>	25
11 男子シングルス<60歳以上>	26
12 男子シングルス<65歳以上>	27・28
13 男子シングルス<70歳以上>	29・30
14 男子シングルス<75歳以上>	31
15 男子シングルス<80歳以上>	32
16 女子シングルス<50歳以上>	33
17 女子シングルス<60歳以上>	34・35
18 女子シングルス<65歳以上>	36・37
19 女子シングルス<70歳以上>	38
20 女子シングルス<75歳以上>	39
21 女子シングルス<80歳以上>	40
22 男子ダブルス<100歳以上>	41
23 男子ダブルス<120歳以上>	42
24 男子ダブルス<130歳以上>	43・44
25 男子ダブルス<140歳以上>	45・46
26 男子ダブルス<150歳以上>	47・48
27 男子ダブルス<160歳以上>	49
28 女子ダブルス<100歳以上>	50
29 女子ダブルス<120歳以上>	51・52
30 女子ダブルス<130歳以上>	53・54
31 女子ダブルス<140歳以上>	55・56
32 女子ダブルス<150歳以上>	57・58
33 女子ダブルス<160歳以上>	59
男女混成団体参加者名簿	60～62
個人戦参加者名簿	63～69
栄光のあと	70～72
連絡事項	73

# 大会役員

会長	四国卓球連盟会長	野崎保夫
	一般社団法人香川県卓球協会会長	野崎保夫
副会長	一般社団法人高知県卓球協会会長	岡林美津夫
	一般社団法人愛媛県卓球協会会長	鶴岡勝郎
	一般社団法人徳島県卓球協会会長	吉岡宏美
	一般社団法人徳島県卓球協会副会長	板東豊彦
	一般社団法人徳島県卓球協会副会長	池村恵司
	一般社団法人徳島県卓球協会副会長	中橋祥隆
	一般社団法人徳島県卓球協会副会長	藤浦哲夫
	一般社団法人徳島県卓球協会副会長	十川早苗
	一般社団法人徳島県卓球協会副会長	池淵隆義
	一般社団法人徳島県卓球協会副会長	桐原忠稔
	四国ラージボール委員長	川西隆昭

# 競技役員

競技委員長	榎並正人	競技副委員長	秋月均詞
総務委員長	岡本英二	総務副委員長	荒川直毅
審判長	福井奈緒	副審判長	仁木賢治
審判員	一般社団法人徳島県卓球協会公認審判員		
進行委員長	濱田哲也	進行副委員長	岩佐真次
進行委員	一般社団法人徳島県卓球協会ラージボール委員他		
記録委員長	瀬尾智陽	記録副委員長	井上昌彦
式典委員長	有月義明	式典副委員長	勝浦友紀
会場委員長	真淵卓也	会場副委員長	布谷泰司
受付委員長	福岡知子	受付副委員長	林和代
救護委員長	藪内佑実子	救護副委員長	小名木玲子

# 大 会 式 次 第

## 開 会 式 (16日)

- |   |             |                                  |                 |
|---|-------------|----------------------------------|-----------------|
| 1 | 開 会 宣 言     | 競 技 委 員 長                        | 榎 並 正 人         |
| 2 | 優 勝 杯 返 還   | 男 女 混 合 団 体 優 勝                  |                 |
|   |             | 一 般 の 部                          | 愛 媛 県 あいひめブラック  |
|   |             | シ ニ ア の 部                        | 徳 島 県 北 島 ク ラ ブ |
|   |             | ロ イ ヤ ル シ ニ ア の 部                | 愛 媛 県 あいひめレッド   |
| 3 | 大 会 会 長 挨 拶 | 一 般 社 団 法 人<br>徳 島 県 卓 球 協 会 会 長 | 吉 岡 宏 美         |
| 4 | 競 技 上 の 注 意 | 審 判 長                            | 福 井 奈 緒         |
| 5 | 進 行 上 の 連 絡 | 進 行 委 員 長                        | 濱 田 哲 也         |
| 6 | 選 手 宣 誓     | 渭 水 ク ラ ブ                        | 清 水 隆 二         |

## 開 始 式 (17日)

- |   |             |                                   |               |
|---|-------------|-----------------------------------|---------------|
| 1 | 表 彰         | 男 女 混 成 団 体 の 部 ・ 混 合 ダ ブ ル ス の 部 |               |
| 2 | 特 別 表 彰     | 通 算 15 回 優 勝                      | 香 川 県 杉 本 豊 子 |
|   |             | 通 算 10 回 優 勝                      | 高 知 県 國 松 愉 美 |
| 3 | 競 技 上 の 注 意 | 審 判 長                             | 福 井 奈 緒       |
| 4 | 進 行 上 の 連 絡 | 進 行 委 員 長                         | 濱 田 哲 也       |

## 閉 会 式 (表 彰 式)

各 種 目 と も 競 技 終 了 後、準 備 が で き し だ い 表 彰 を 行 い ま す。

# 競技上の注意

審判長 福井 奈緒

現行の日本卓球ルール(ラージボール卓球・競技大会ルール)及び四国ラージボール卓球大会競技運営細則を適用する。

## 1 ボール・ラケット・ラバーについて

- (1) ボールはニッタクのラージ3スタークリーン、VICTASのVP44+3スターを準備する。
- (2) ラケットにはJ.T.T.A.A.の刻印および公認メーカーを示すマークがなくてはならない。
- (3) ラバーはJTТАまたはITTFが公認した表ソフトラバーのみ使用できるが、粒高ラバーは使用できない。

## 2 競技服装について

- (1) 競技服装は、JTТАが公認したものを着用すること。ダブルスのペア及び団体戦の服装の組み合わせは、任意とする。
- (2) 選手は必ず(公財)日本卓球協会指定のゼッケン(令和6年度)を背中に着用すること。

## 3 サービスについて

- (1) サーバーは、フリーハンドの手のひらを開き、その上につかむことなく自由に転がる状態でボールをのせ2~3秒静止させる。この状態からサービスは、開始される。
- (2) サーバーは、ボールに回転を与えることなく、ボールがフリーハンドの手のひらから離れた後、打球される前になにもものにも触れずに落下するように、16cm以上ボールをほぼ垂直に投げ上げなければならない。
- (3) サービスが開始されてから、ボールが打たれるまでの間、ボールは常にプレーイングサーフェスよりも高い位置でかつサーバー側のエンドラインの後方になければならない。またその間、サーバーまたはダブルスのパートナーの体の一部または着用している物でボールをレシーバーから隠してはならない。

## 4 競技方法について

- (1) 1マッチは3ゲームとし、2ゲーム先取した競技者または組を勝ちとする。
- (2) 1ゲームの勝敗は、11ポイント先取した競技者または組を勝ちとする。
- (3) 双方の得点が10:10に達した時は以降2ポイント差とした競技者または組の勝ちとする。
- (4) 開始後8分を経過した場合は促進ルールが適用される。ただし、ポイントスコアの合計が18ポイントに達した場合には適用されない。
- (5) タオルの使用は、各ゲームの開始から6ポイント毎、およびマッチの勝敗を決する最終ゲームにおけるエンドの交替時に認められる。
- (6) マッチの開始前の練習時間及びゲームとゲームの間の休憩時間は1分以内とする。

## 5 その他

- (1) 審判は、団体戦・個人戦ともに予選リーグは相互審判、決勝1・2位トーナメントの準決勝より開催県で行う。個人戦の順位別トーナメント2回目以降の試合は敗者審判とする。  
団体戦・個人戦の決勝3・4位トーナメントについても、徳島県の運営で実施をする。
- (2) 試合進行については、タイムテーブルに準じて行う。

# タイムテーブル

	11/16(土)					11/17(日)						
	団 体		混合ダブルス			男女ダブルス			男女シングルス			
	9:15~12:30頃		13:00~17:00頃			9:15~12:00頃			12:30頃~15:00頃			
	コート	種目	リーグ	種目		リーグ	コート	男女	種目	リーグ	男女	種目
メインアリーナ	1	ロイヤル シニア	A	130	A	1	男D	140	A	男S	65	A
	2		A		B	2			B			B
	3		A		C	3			C			C
	4		A		D	4			D			D
	5	一般	A		E	5	男D	130	E	男S	50	A
	6		A		F	6			F			B
	7		A		G	7			A			C
	8		A		H	8			B			A
	9		B		I	9			C			B
	10		B		J	10			D			
	11		B		K	11			E			
	12		B		L	12			決勝			
	13		M		13	A						
	14		N		14	B						
	15	ロイヤル シニア	B	A	15	男D	160	決勝	男S	80	決勝	
	16		B	B	16	女D	160	決勝	女S	80	A	
	17		B	C	17	男D	150	A	男S	75	B	
	18		B	A	18			B			A	
	19		C	B・C	19			C			B	
	20		C	D	20			D			A	
	21		C	E	21	女D	150	A	女S	75	B	
	22		C	A	22			B			C	
	23		D	B	23			C			A	
	24		D	C	24			D			B	
	25		D	D	25	女D	120	A	男S	70	C	
	26		D	E	26			B			D	
	27		シニア	D	F			27			C・D	E
	28			D	A			28			E	
	29	シニア	A	A	29	女D	140	A	女S	70	A	
	30		A	B	30			B			B	
	31		A	C	31			C			C	
	32		A	D	32			D			A	
	33		B	E	33	E	女S	65	B			
	34		B	F	34	F			C			
	35		B	G	35	A			D			
	36		B	H	36	B			A			
	37		C	I	37	C	女S	60	B			
	38		C	J	38	D			C			
	39		C	K	39	E			D			
	40		C	L	40	F			A			
	41		D	M	41	G	女S	50	B			
	42		D	100	B・C	42	女D	100	A・B			
サブアリーナ	43	終日練習会場				43	終日練習会場					
	~					~						
	56					56						

# 会 場 図

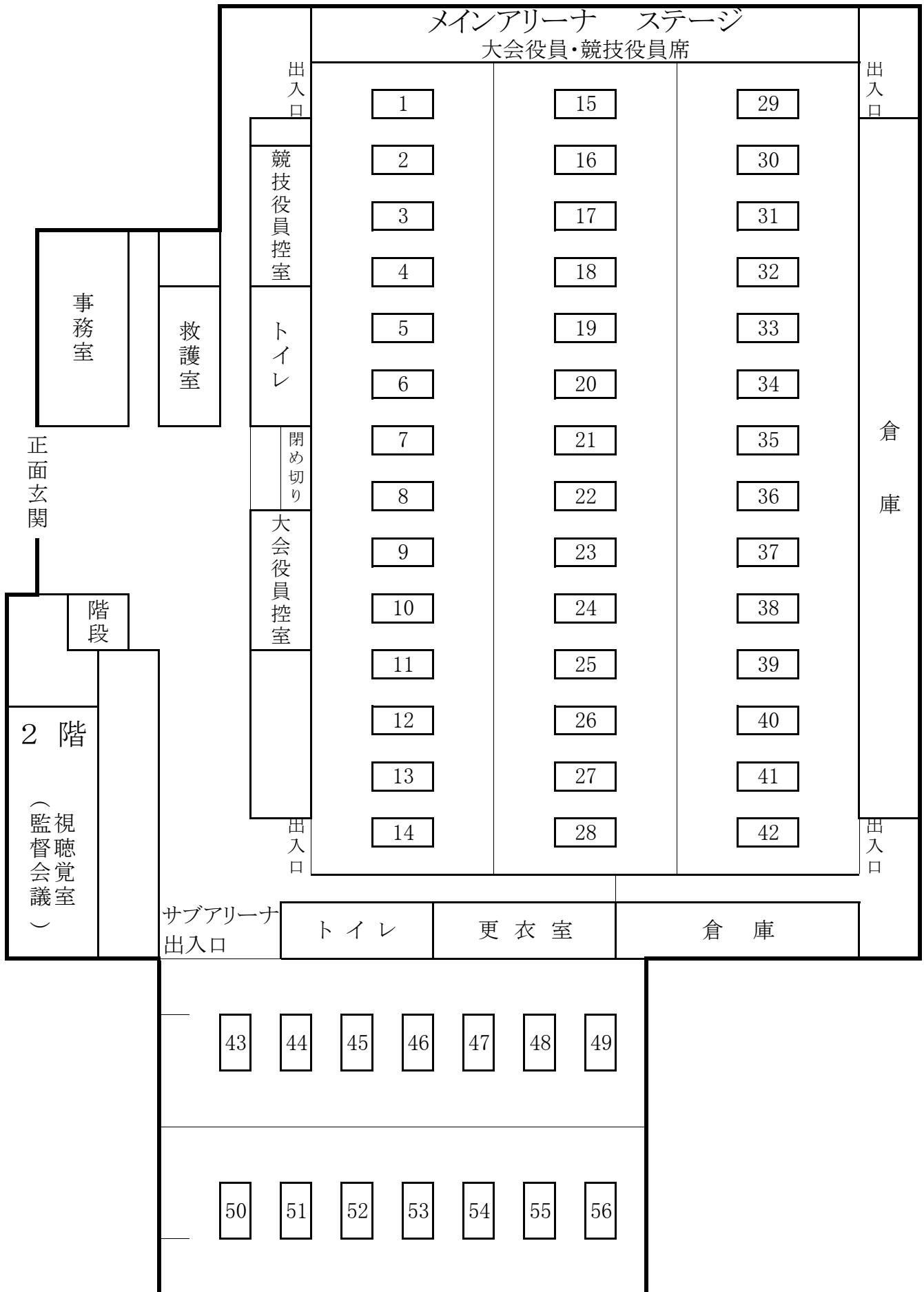

# 1 男女混成団体一般の部(50歳以上)

[ 決勝リーグ ]

5~8 コート

Aブロック	1	2	3	4	得点	順位
1 フレット (愛媛)		—	—	—		
2 TEAM25 (高知)	—		—	—		
3 丸亀SC (香川)	—	—		—		
4 蔵本公園卓球クラブ (徳島)	—	—	—			

9~12 コート

Bブロック	1	2	3	4	得点	順位
1 鬼無体協 (香川)		—	—	—		
2 北島クラブ (徳島)	—		—	—		
3 チームJ新居浜C (愛媛)	—	—		—		
4 アシスト (愛媛)	—	—	—			

試合順序 4チーム ① 1×4、2×3 ② 1×3、2×4 ③ 1×2、3×4

[ 1・2位トーナメント ]

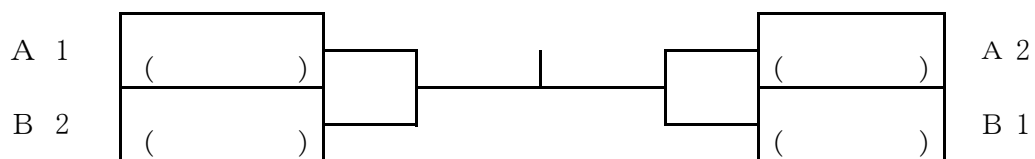

[ 3・4位トーナメント ]

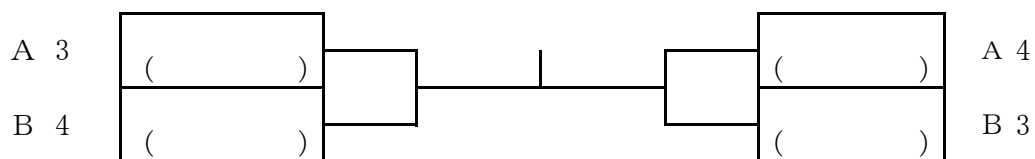

## 2 男女混成団体シニアの部 (60歳以上)

[ 予選リーグ ]

					29~32 コート	
Aブロック	1 北島クラブ (徳島)	2 あいひめブルー (愛媛)	3 丸亀SC B (香川)	4 キット高知 (高知)	得点	順位
1	北島クラブ (徳島)	—	—	—		
2	あいひめブルー (愛媛)	—	—	—		
3	丸亀SC B (香川)	—	—	—		
4	キット高知 (高知)	—	—	—		

					33~36 コート	
Bブロック	1 丸亀SC A (香川)	2 市川モータース (高知)	3 あいひめホワイト (愛媛)	4 名西クラブ (徳島)	得点	順位
1	丸亀SC A (香川)	—	—	—		
2	市川モータース (高知)	—	—	—		
3	あいひめホワイト (愛媛)	—	—	—		
4	名西クラブ (徳島)	—	—	—		

					37~40 コート	
Cブロック	1 藍友会 (高知)	2 Aマインド (香川)	3 SKB+ (徳島)	4 チームJ新居浜B (愛媛)	得点	順位
1	藍友会 (高知)	—	—	—		
2	Aマインド (香川)	—	—	—		
3	SKB+ (徳島)	—	—	—		
4	チームJ新居浜B (愛媛)	—	—	—		

					27・28・41・42 コート	
Dブロック	1 城西スフィータ (徳島)	2 チームJ新居浜A (愛媛)	3 卓窓会 (香川)	4 三日月B (愛媛)	得点	順位
1	城西スフィータ (徳島)	—	—	—		
2	チームJ新居浜A (愛媛)	—	—	—		
3	卓窓会 (香川)	—	—	—		
4	三日月B (愛媛)	—	—	—		

試合順序 4チーム ① 1×4、2×3    ② 1×3、2×4    ③ 1×2、3×4

[ 1・2位トーナメント ]

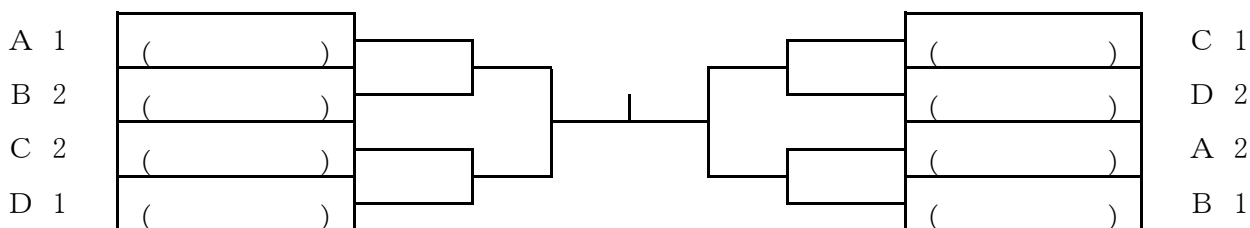

[ 3・4位トーナメント ]

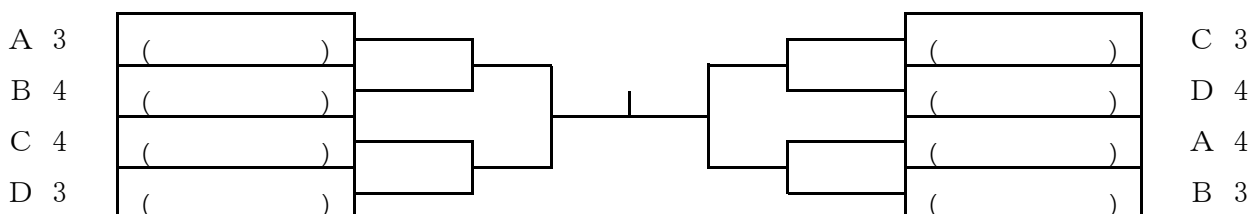



### 3 男女混成団体ロイヤルシニアの部(70歳以上)

[ 予選リーグ ]

		1~4 コート				得点	順位
Aブロック		1 あいひめレッド	2 丸亀SC	3 北島クラブ	4 国府体協		
1	あいひめレッド (愛媛)		—	—	—		
2	丸亀SC (香川)	—		—	—		
3	北島クラブ (徳島)	—	—		—		
4	国府体協 (徳島)	—	—	—			

		15~18 コート				得点	順位
Bブロック		1 高松卓愛クラブA	2 名西クラブ	3 あいひめイエロー	4 国府クラブ		
1	高松卓愛クラブA (香川)		—	—	—		
2	名西クラブ (徳島)	—		—	—		
3	あいひめイエロー (愛媛)	—	—		—		
4	国府クラブ (徳島)	—	—	—			

		19~22 コート				得点	順位
Cブロック		1 ピンポン館	2 卓窓会	3 三日月A	4 よしこのクラブ		
1	ピンポン館 (高知)		—	—	—		
2	卓窓会 (香川)	—		—	—		
3	三日月A (愛媛)	—	—		—		
4	よしこのクラブ (徳島)	—	—	—			

		23~26 コート				得点	順位
Dブロック		1 チームすだち	2 帝友クラブ	3 高松卓愛クラブB	4 媛卓会		
1	チームすだち (徳島)		—	—	—		
2	帝友クラブ (愛媛)	—		—	—		
3	高松卓愛クラブB (香川)	—	—		—		
4	媛卓会 (愛媛)	—	—	—			

試合順序 4チーム ① 1×4、2×3 ② 1×3、2×4 ③ 1×2、3×4

[ 1・2位トーナメント ]

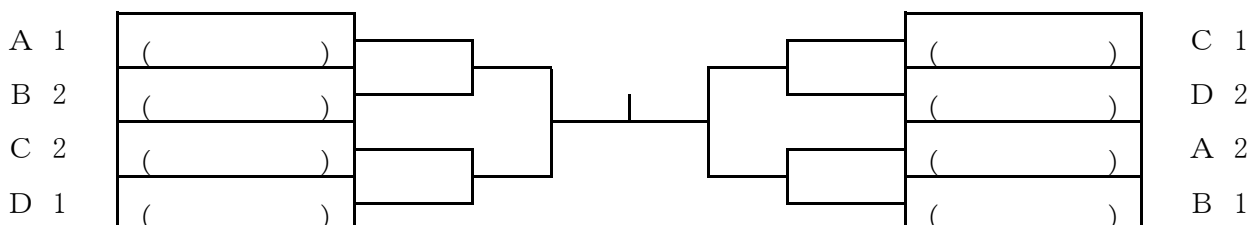

[ 3・4位トーナメント ]

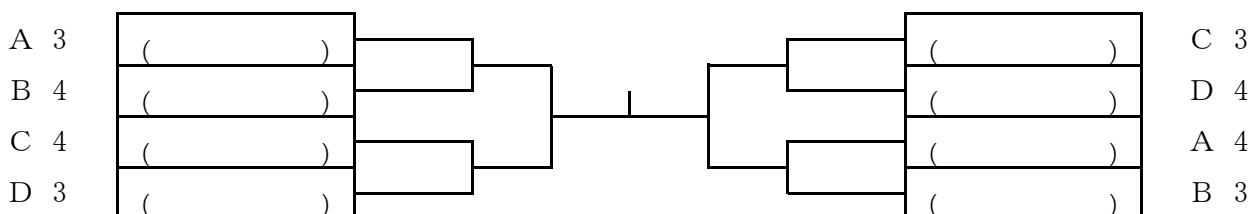

## 4 混合ダブルス <100歳以上>

[ 予選リーグ ]

28 コート

A ブロック				澤崎・下村	東・竹田	平塚・平塚	沖野・松田	得点	順位
1	澤崎 下村	(高)	青卓会 TEAM25	—	—	—			
2	東 竹田	(徳)	城西スフィード 渭北体協	—	—	—			
3	平塚 平塚	(愛)	アシスト アシスト	—	—	—			
4	沖野 松田	(香)	鬼無体協 花梨クラブ	—	—	—			

42 コート

B ブロック				大栗・大栗	久保・山本	河村・及川	得点	順位
1	大栗 大栗	(徳)	幸町卓球倶楽部 まろんず	—	—	—		
2	久山 山本	(香)	香川県庁 香川県庁	—	—	—		
3	河村 及川	(愛)	フレット フレット	—	—	—		

42 コート

C ブロック				宮崎・小野	花房・三原	小田・山本	得点	順位
1	宮崎 小野	(愛)	フレット フレット	—	—	—		
2	花房 三原	(香)	鬼無体協 花梨クラブ	—	—	—		
3	小田 山本	(高)	LBラボ フィールディックス	—	—	—		

試合順序・審判

3人(組)リーグ戦 ① 2 - 3 審判1      ② 1 - 3 審判2      ③ 1 - 2 審判3

4人(組)リーグ戦 ① 1 - 4 審判2      ② 2 - 3 審判1      ③ 1 - 3 審判4      ④ 2 - 4 審判3

⑤ 1 - 2 審判4      ⑥ 3 - 4 審判1

[ 1・2位トーナメント ]

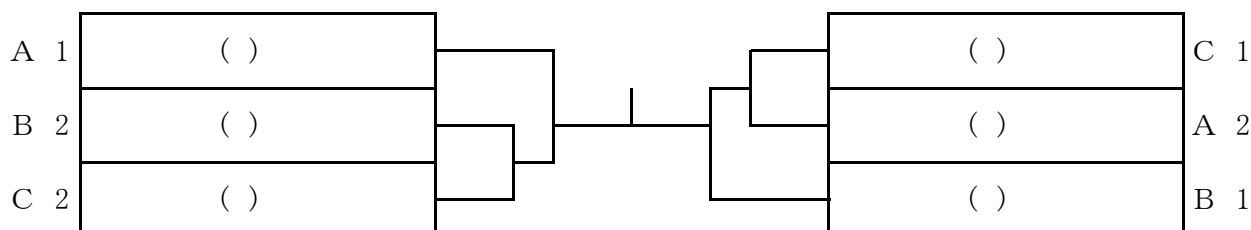

[ 3・4位トーナメント ]

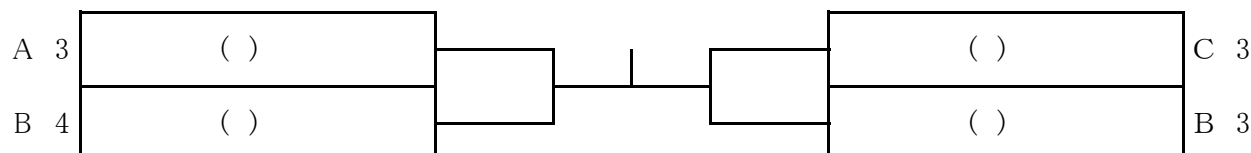

## 5 混合ダブルス<120歳以上> (1)

[ 予選リーグ ]

22 コート

A ブロック				宮地・小林	祖川・吉村	富山・堀江	得点	順位
1	宮地 小林	(香)	Aマインド Aマインド	—	—	—		
2	祖川 吉村	(徳)	スピカ スピカ					
3	富山 堀江	(香)	ES高松 オリーブ					

23 コート

B ブロック				川人・住田	稲井・稲井	大川・安藤	得点	順位
1	川人 住田	(徳)	北島クラブ 北島クラブ	—	—	—		
2	稲井 稲井	(愛)	アシスト アシスト					
3	大川 安藤	(香)	ES高松 オリーブ					

24 コート

C ブロック				村上・伊藤	尾形・松根	井内・芝	得点	順位
1	村上 伊藤	(愛)	チームJ新居浜 チームJ新居浜	—	—	—		
2	尾形 松根	(香)	Aマインド Aマインド					
3	井内 芝	(徳)	はちみなラージ はちみなラージ					

25 コート

D ブロック				松本・布村	林・増野	伊藤・細川	得点	順位
1	松本 布村	(愛)	つばき愛卓会 つばき愛卓会	—	—	—		
2	林 増野	(香)	卓窓会 丸亀SC					
3	伊藤 細川	(愛)	アシスト アシスト					

26 コート

E ブロック				前野・佐々木	堀・渡部	小川・杉村	得点	順位
1	前野 佐々木	(徳)	北島クラブ 北島クラブ	—	—	—		
2	堀 渡部	(愛)	アシスト アシスト					
3	小川 杉村	(香)	丸亀SC 丸亀SC					

27 コート

F ブロック				徳田・林	星加・中尾	今井・和田	得点	順位
1	徳田 林	(高)	ワンダリング ワンダリング	—	—	—		
2	星加 中尾	(香)	丸亀SC 丸亀SC					
3	今井 和田	(愛)	さつき会 さつき会					

試合順序・審判

3人(組)リーグ戦 ① 2 - 3 審判1    ② 1 - 3 審判2    ③ 1 - 2 審判3

## 5 混合ダブルス<120歳以上> (2)

[ 1・2位トーナメント ]

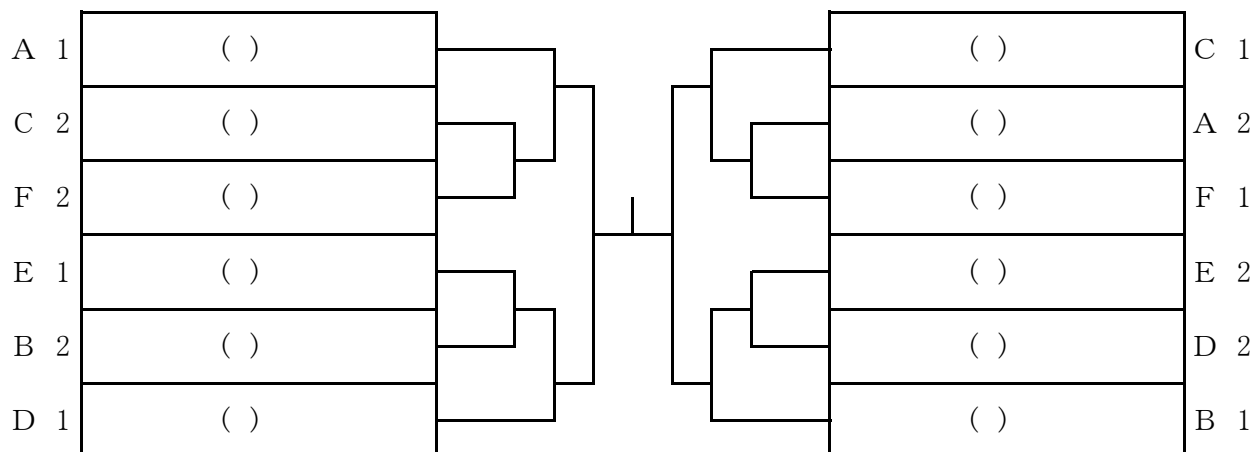

[ 3位トーナメント ]

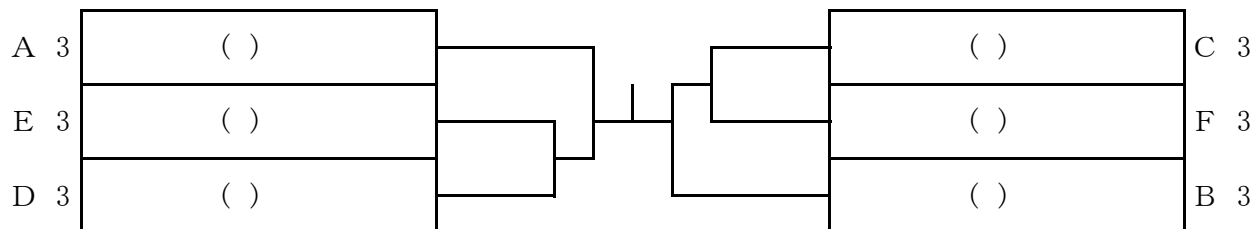

## 6 混合ダブルス<130歳以上> (1)

[ 予選リーグ ]

1 コート

A ブロック				四宮・高橋	戎・八十島	高嶋・山上	得点	順位
1	四宮高橋	(徳)	城西スフィード 城西スフィード	—	—			
2	戎八十島	(愛)	チームJ新居浜 チームJ新居浜	—	—			
3	高嶋山上	(香)	卓窓会 卓窓会	—	—			

2 コート

B ブロック				日浦・元木	妻鳥・森	浅利・浅利	得点	順位
1	日浦元木	(徳)	チームHIURA チームHIURA	—	—			
2	妻鳥森	(愛)	チームJ新居浜 チームJ新居浜	—	—			
3	浅利浅利	(高)	キット高知 キット高知	—	—			

3 コート

C ブロック				佐藤・安友	真鍋・横山	仁科・小松	得点	順位
1	佐藤安友	(徳)	北島クラブ 北島クラブ	—	—			
2	真鍋横山	(香)	卓窓会 卓窓会	—	—			
3	仁科小松	(愛)	仁科卓球塾 つばき愛卓会	—	—			

4 コート

D ブロック				布谷・藤井	守長・中井	岡山・西岡	得点	順位
1	布谷藤井	(徳)	SKB+ SKB+	—	—			
2	守長中井	(香)	みのもん倶楽部 みのもん倶楽部	—	—			
3	岡山西岡	(徳)	加茂体協 チームHIURA	—	—			

5 コート

E ブロック				藤浦・十川	藤田・鴻池	田中・福留	得点	順位
1	藤浦十川	(徳)	さくら卓研 さくら卓研	—	—			
2	藤田鴻池	(愛)	チームJ新居浜 チームJ新居浜	—	—			
3	田中福留	(高)	キット高知 キット高知	—	—			

6 コート

F ブロック				小松・國松	中村・轟	池田・稲田	得点	順位
1	小松國松	(高)	藍友会 国松企画	—	—			
2	中村轟	(徳)	チームN チームN	—	—			
3	池田稲田	(愛)	三日月 三日月	—	—			

試合順序・審判

3人(組)リーグ戦 ① 2 - 3 審判1    ② 1 - 3 審判2    ③ 1 - 2 審判3

## 6 混合ダブルス<130歳以上> (2)

[ 予選リーグ ]

7 コート

G ブロック			林 ・ 平田	塚本 ・ 藤村	生島 ・ 加藤	得点	順位
1	林 平田 (徳)	城西スフィード 城西スフィード	\	—	—		
2	塚本 藤村 (香)	丸亀SC 丸亀SC		—	—		
3	生島 加藤 (愛)	さつき会 さつき会		—	—		

8 コート

H ブロック			片座 ・ 高市	後藤 ・ 瀧川	近藤 ・ 高野	得点	順位
1	片高 座市 (愛)	あいひめ あいひめ	\	—	—		
2	後藤 瀧川 (徳)	藍住クラブ 藍住クラブ		—	—		
3	近藤 高野 (徳)	個人 チームNORI		—	—		

9 コート

I ブロック			岩佐 ・ 高橋	坂尾 ・ 國岡	近藤 ・ 阿部	得点	順位
1	岩高 佐橋 (香)	香川県庁 香川県庁	\	—	—		
2	坂尾 國岡 (徳)	SKB+ SKB+		—	—		
3	近藤 阿部 (愛)	さつき会 さつき会		—	—		

10 コート

J ブロック			松本 ・ 森田	山本 ・ 清水	久米 ・ 新居	得点	順位
1	松本 森田 (愛)	あいひめ あいひめ	\	—	—		
2	山本 清水 (徳)	名西クラブ 北島クラブ		—	—		
3	久米 新居 (徳)	渭水クラブ 藍住クラブ		—	—		

11 コート

K ブロック			遠所 ・ 近藤	中村 ・ 林	平田 ・ 日下	得点	順位
1	遠所 近藤 (香)	丸亀SC 丸亀SC1	\	—	—		
2	中村 林 (愛)	あいひめ あいひめ2		—	—		
3	平田 日下 (徳)	松茂スポーツクラブ ノビアブランカ		—	—		

12 コート

L ブロック			西岡 ・ 濱川	高砂 ・ 鷺崎	木内 ・ 高橋	得点	順位
1	西岡 濱川 (高)	LBラボ 国松企画	\	—	—		
2	高砂 鷺崎 (愛)	チームJ新居浜 チームJ新居浜		—	—		
3	木内 高橋 (徳)	イレブンステアーズ イレブンステアーズ		—	—		

試合順序・審判

3人(組)リーグ戦 ① 2 - 3 審判1    ② 1 - 3 審判2    ③ 1 - 2 審判3

## 6 混合ダブルス<130歳以上> (3)

[ 予選リーグ ]

13 コート

M ブロック				真鍋 ・ 山崎	池田 ・ 掛水	楠本 ・ 楠本	得点	順位
1	真山	鍋崎 (香)	卓窓会 卓窓会		—	—		
2	池掛	田水 (高)	長岡西部TC 市川モータース	—		—		
3	楠本	楠本 (徳)	渭北体協 渭北体協	—	—			

14 コート

N ブロック				白井 ・ 白井	宮脇 ・ 氏家	絜原 ・ 奥藤	得点	順位
1	白井	白井 (愛)	あいひめ あいひめ		—	—		
2	宮氏	脇家 (香)	丸亀SC 丸亀SC	—		—		
3	絜奥	原藤 (徳)	加茂名南フージ 加茂名南フージ	—	—			

試合順序・審判

3人(組)リーグ戦 ① 2 - 3 審判1 ② 1 - 3 審判2 ③ 1 - 2 審判3

## 6 混合ダブルス<130歳以上> (4)

[ 1・2位トーナメント ]

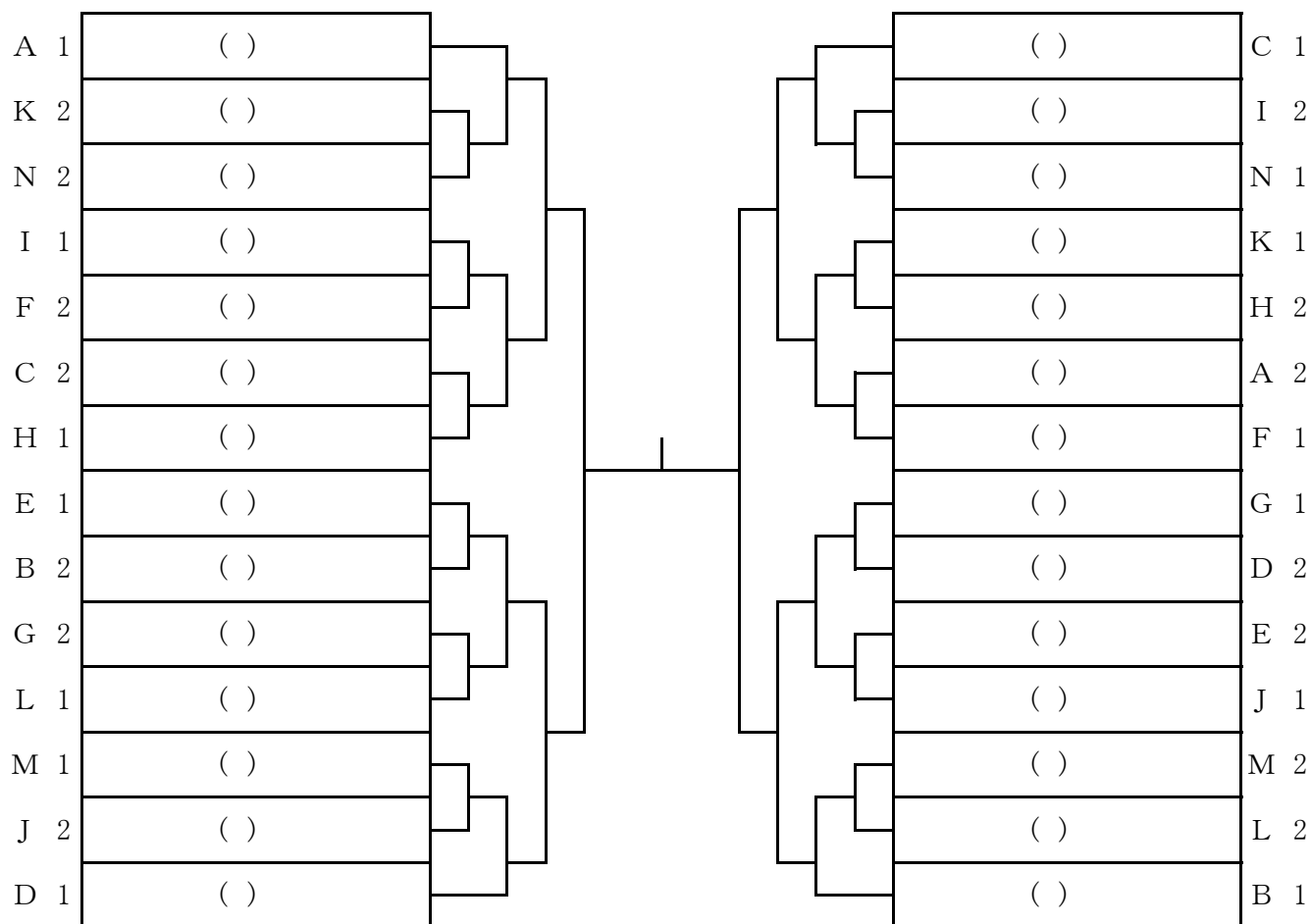

[ 3位トーナメント ]

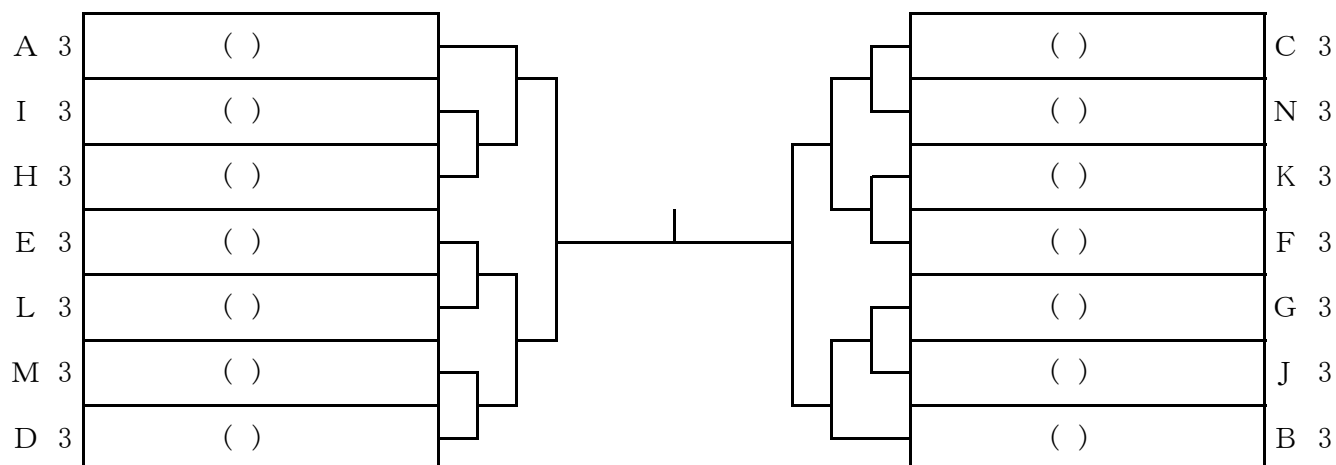



## 7 混合ダブルス<140歳以上> (1)

[ 予選リーグ ]

29 コート

A ブロック				濱西・横山	黒佐・藤川	三木・野田	得点	順位
1	濱 横	西 山	(高) ピンポン館 ピンポン館		—	—		
2	黒 藤	佐 川	(愛) 三日月 三日月	—		—		
3	三 野	木 田	(徳) 名西クラブ 名西クラブ	—	—			

30 コート

B ブロック				多田・松岡	清家・青木	米本・脇田	得点	順位
1	多 松	田 岡	(香) 卓窓会 卓窓会		—	—		
2	清 青	家 木	(愛) 三日月 三日月	—		—		
3	米 脇	本 田	(徳) チームすだち チームすだち	—	—			

31 コート

C ブロック				横山・大津	荒滝・二宮	武田・福島	得点	順位
1	横 大	山 津	(香) 丸亀SC 丸亀SC		—	—		
2	荒 二	滝 宮	(愛) 三日月 三日月	—		—		
3	武 福	田 島	(徳) 名西クラブ 名西クラブ	—	—			

32 コート

D ブロック				大野・小田	恒石・恒石	高田・津田	得点	順位
1	大 小	野 田	(愛) あいひめ あいひめ		—	—		
2	恒 恒	石 石	(高) 長岡西部TC 市川モータース	—		—		
3	高 津	田 田	(徳) はちみなラージ チームNORI	—	—			

33 コート

E ブロック				笹山・笹山	藤井・鈴木	荒木・野村	得点	順位
1	笹 笹	山 山	(徳) ベアーズ ベアーズ		—	—		
2	藤 鈴	井 木	(香) 丸亀SC 丸亀SC	—		—		
3	荒 野	木 村	(愛) 帝友クラブ 帝友クラブ	—	—			

34 コート

F ブロック				日浅・三好	豊鳴・杉村	北島・井内	得点	順位
1	日 三	浅 好	(愛) あいひめ あいひめ		—	—		
2	豊 杉	鳴 村	(香) 高松卓愛クラブ 高松卓愛クラブ	—		—		
3	北 井	島 内	(徳) 北島クラブ 北島クラブ	—	—			

試合順序・審判

3人(組)リーグ戦 ① 2 - 3 審判1 ② 1 - 3 審判2 ③ 1 - 2 審判3

## 7 混合ダブルス<140歳以上> (2)

[ 予選リーグ ]

35 コート

G ブロック				後藤 ・ 中野	橋本 ・ 山口	上田 ・ 荒石	得点	順位
1	後藤 中野	(香)	ES高松丸亀SC	\	—	—		
2	橋本 山口	(徳)	藍住クラブ 藍住クラブ		—	—		
3	上田 荒石	(香)	高松卓愛クラブ みのもん倶楽部		—	—		

36 コート

H ブロック				山本 ・ 香美	太田 ・ 松井	亀石 ・ 石川	得点	順位
1	山本 香美	(徳)	ふれあい ふれあい	\	—	—		
2	太田 松井	(愛)	あいひめ あいひめ		—	—		
3	亀石 石川	(香)	丸亀SC 丸亀SC		—	—		

37 コート

I ブロック				杉村 ・ 中村	川田 ・ 上枝	渡辺 ・ 保田	得点	順位
1	杉村 中村	(徳)	チームすだち チームすだち	\	—	—		
2	川田 上枝	(香)	卓窓会 卓窓会		—	—		
3	渡辺 保田	(愛)	帝友クラブ らるご		—	—		

38 コート

J ブロック				篠原 ・ 伊藤	佐々木 ・ 原	河津 ・ 河津	得点	順位
1	篠原 伊藤	(愛)	チームJ新居浜 チームJ新居浜	\	—	—		
2	佐々木 原	(徳)	名西クラブ 名西クラブ		—	—		
3	河津 河津	(香)	みのもん倶楽部 みのもん倶楽部		—	—		

39 コート

K ブロック				永田 ・ 塚本	石井 ・ 石川	岡山 ・ 山本	得点	順位
1	永田 塚本	(愛)	あいひめ あいひめ	\	—	—		
2	石井 石川	(香)	みのもん倶楽部 みのもん倶楽部		—	—		
3	岡山 山本	(徳)	加茂体協 ふれあい		—	—		

40 コート

L ブロック				木下 ・ 斉田	伊藤 ・ 村上	吉田 ・ 穴吹	得点	順位
1	木下 斉田	(徳)	夢クラブ 夢クラブ	\	—	—		
2	伊藤 村上	(愛)	さつき会 新居浜卓研		—	—		
3	吉田 穴吹	(香)	高松卓愛クラブ 高松卓愛クラブ		—	—		

試合順序・審判

3人(組)リーグ戦 ① 2 - 3 審判1    ② 1 - 3 審判2    ③ 1 - 2 審判3

# 7 混合ダブルス<140歳以上> (3)

[ 予選リーグ ]

41 コート

M ブロック				川西 ・ 早原	北野 ・ 三角	三原 ・ 三秋	得点	順位
1	川 西 早 原	(香)	卓窓会 卓窓会		—	—		
2	北 野 三 角	(徳)	加茂名南フージュ 加茂名南フージュ	—		—		
3	三 原 三 秋	(愛)	帝友クラブ 帝友クラブ	—	—			

試合順序・審判

3人(組)リーグ戦 ① 2 - 3 審判1 ② 1 - 3 審判2 ③ 1 - 2 審判3

[ 1・2位トーナメント ]

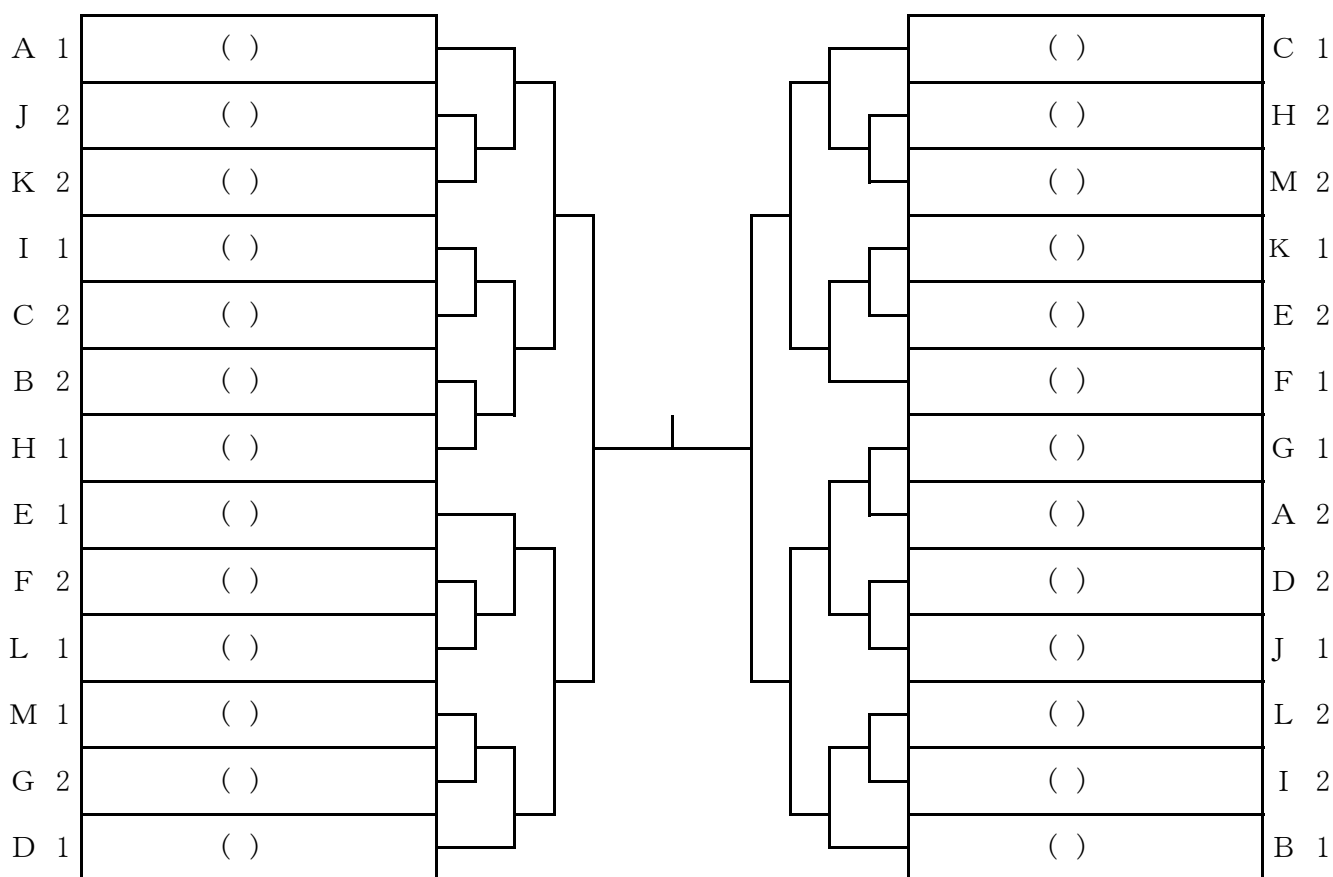

[ 3位トーナメント ]

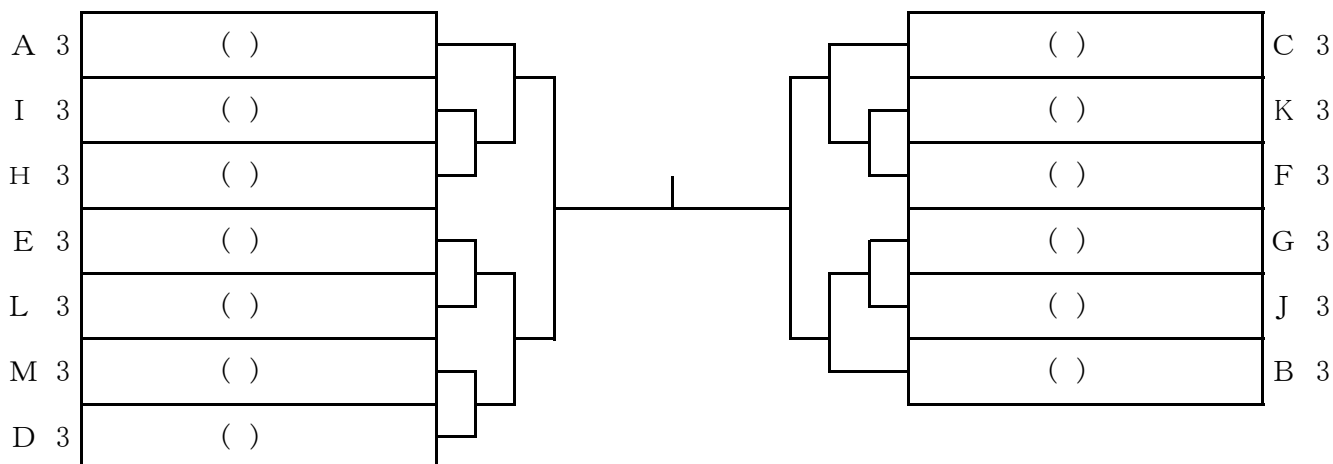

## 8 混合ダブルス <150歳以上> (1)

[ 予選リーグ ]

18 コート

A ブロック				別役・橋田	武本・山口	福有・多田	得点	順位
1	別橋	役田 (高)	ピンポン館 ピンポン館	/	—	—		
2	武山	本口 (愛)	媛卓会 媛卓会		—	—		
3	福多	有田 (徳)	よしこのクラブ よしこのクラブ		—	—		

19 コート

B ブロック				岩井・森	国本・栗野	松木・小椋	得点	順位
1	岩井	森 (徳)	よしこのクラブ よしこのクラブ	/	—	—		
2	国栗	本野 (香)	高松卓愛クラブ 高松卓愛クラブ		—	—		
3	松小	木椋 (愛)	TRY TRY		—	—		

19 コート

C ブロック				江見・香西	安藤・松木	勝占・武知	得点	順位
1	江香	見西 (香)	ES高松 ES高松	/	—	—		
2	安松	藤木 (愛)	新居浜卓研 新居浜卓研		—	—		
3	勝武	占知 (徳)	よしこのクラブ よしこのクラブ		—	—		

20 コート

D ブロック				高橋・守谷	古田・古田	徳元・川人	得点	順位
1	高守	橋谷 (愛)	さつき会 さつき会	/	—	—		
2	古古	田田 (徳)	名西クラブ 名西クラブ		—	—		
3	徳川	元人 (徳)	イレブンステアーズ 個人		—	—		

21 コート

E ブロック				黒田・岩崎	下村・下村	森田・森田	得点	順位
1	黒岩	田崎 (香)	クローバ クローバ	/	—	—		
2	下下	村村 (高)	TEAM25 TEAM25		—	—		
3	森森	田田 (徳)	よしこのクラブ よしこのクラブ		—	—		

試合順序・審判

- 3人(組)リーグ戦 ① 2 - 3 審判1      ② 1 - 3 審判2      ③ 1 - 2 審判3  
 4人(組)リーグ戦 ① 1 - 4 審判2      ② 2 - 3 審判1      ③ 1 - 3 審判4      ④ 2 - 4 審判3  
                          ⑤ 1 - 2 審判4      ⑥ 3 - 4 審判1

## 8 混合ダブルス <150歳以上> (2)

[ 1・2位トーナメント ]

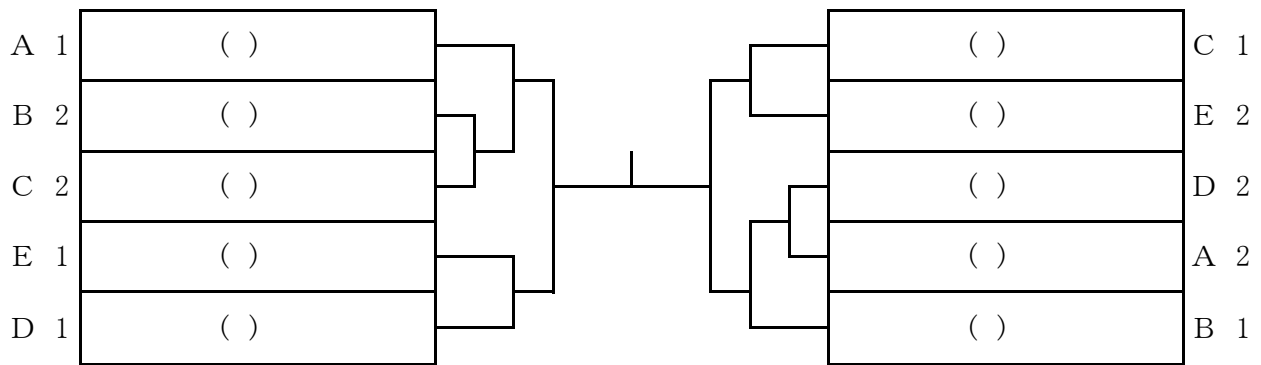

[ 3位トーナメント ]

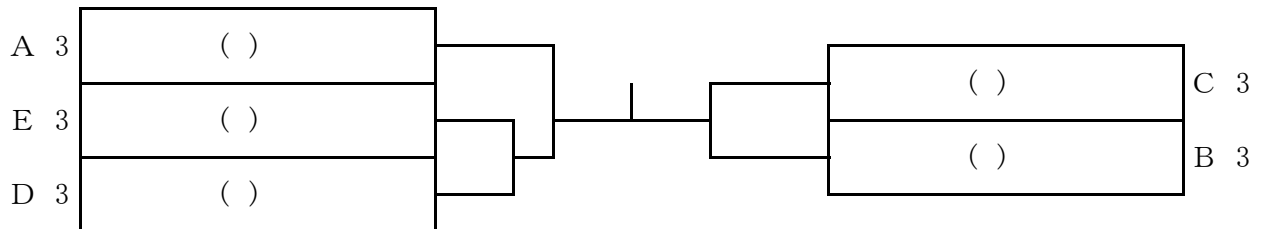

## 9 混合ダブルス <160歳以上>

[ 予選リーグ ]

15 コート

A ブロック				清水・齋浦	三好・川西	南・頼金	柏原・柏原	得点	順位
1	清 齋	水 浦	(徳) 渭水クラブ 渭水クラブ		—	—	—		
2	三 川	好 西	(香) 卓窓会 卓窓会	—		—	—		
3	南 頼	金	(徳) すももクラブ すももクラブ	—	—		—		
4	柏 柏	原 原	(徳) ノビアブランカ ノビアブランカ	—	—	—			

16 コート

B ブロック				富士川・樋本	藤村・岩本	日下・坂部	松本・小西	得点	順位
1	富 樋	士 本	(香) 丸亀SC 丸亀SC		—	—	—		
2	藤 岩	村 本	(徳) 国府体協 個人	—		—	—		
3	日 坂	下 部	(徳) フレンド フレンド	—	—		—		
4	松 小	本 西	(香) 卓窓会 卓窓会	—	—	—			

17 コート

C ブロック				若林・井上	筒井・杉本	脇谷・大島	得点	順位
1	若 井	林 上	(愛) 帝友クラブ 帝友クラブ		—	—		
2	筒 杉	井 本	(香) 高松卓愛クラブ 高松卓愛クラブ	—		—		
3	脇 大	谷 島	(徳) ワンネス 個人	—	—			

試合順序・審判

3人(組)リーグ戦 ① 2 - 3 審判1      ② 1 - 3 審判2      ③ 1 - 2 審判3

4人(組)リーグ戦 ① 1 - 4 審判2      ② 2 - 3 審判1      ③ 1 - 3 審判4      ④ 2 - 4 審判3

⑤ 1 - 2 審判4      ⑥ 3 - 4 審判1

[ 1・2位トーナメント ]

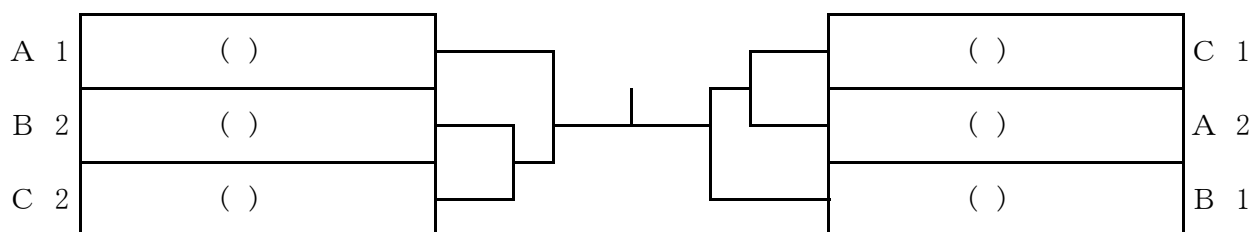

[ 3・4位トーナメント ]

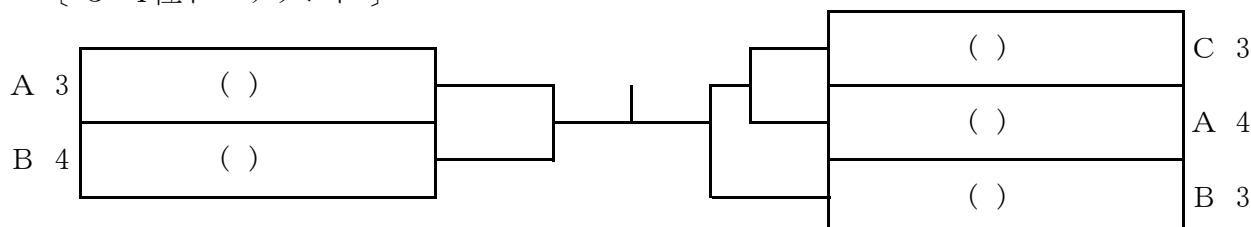

# 10 男子シングルス<50歳以上>

[ 予 選 リ ー グ ]

8 コート

A ブロック		山 崎	久 保	小 川	得点	順位
1	山 崎 ( 徳島 ) ( パワーズ )		—	—		
2	久 保 ( 高知 ) ( 小津クラブ )	—		—		
3	小 川 ( 香川 ) ( 丸亀SC )	—	—			

9 コート

B ブロック		富 山	大 栗	元 岡	得点	順位
1	富 山 ( 香川 ) ( ES高松 )		—	—		
2	大 栗 ( 徳島 ) ( 幸町卓球倶楽部 )	—		—		
3	元 岡 ( 愛媛 ) ( チームJ新居浜 )	—	—			

試合順序・審判

3人(組)リーグ戦 ① 2 - 3 審判1    ② 1 - 3 審判2    ③ 1 - 2 審判3

[ 1・2位トーナメント ]

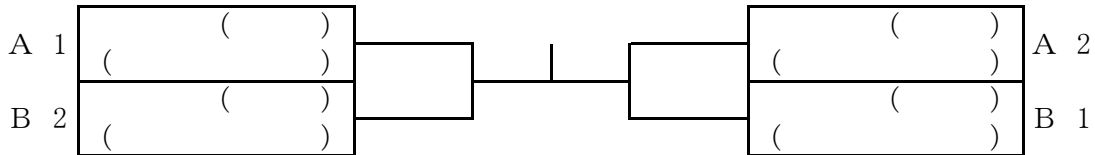

[ 3位トーナメント ]

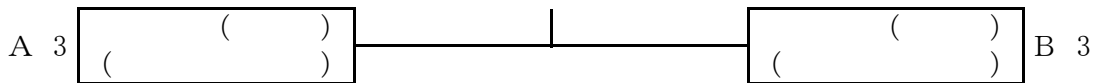

# 11 男子シングルス<60歳以上>

[ 予選リーグ ]

5 コート

A ブロック	東	伊 藤	今 井	宮 下	得点	順位
1 東 (徳島) (城西スフィード)	/	—	—	—		
2 伊 藤 (愛媛) (アシスト)		—	—	—		
3 今 井 (愛媛) (さつき会)		—	—	—		
4 宮 下 (香川) (三宝)		—	—	—		

6 コート

B ブロック	星 加	松 本	大 川	得点	順位
1 星 加 (香川) (丸亀SC)	/	—	—		
2 松 本 (愛媛) (つばき愛卓会)		—	—		
3 大 川 (香川) (ES高松)		—	—		

7 コート

C ブロック	稲 井	小 田	伊 藤	得点	順位
1 稲 井 (愛媛) (アシスト)	/	—	—		
2 小 田 (高知) (LBラボ)		—	—		
3 伊 藤 (香川) (ES高松)		—	—		

試合順序・審判

3人(組)リーグ戦 ① 2 - 3 審判1      ② 1 - 3 審判2      ③ 1 - 2 審判3

4人(組)リーグ戦 ① 1 - 4 審判2      ② 2 - 3 審判1      ③ 1 - 3 審判4      ④ 2 - 4 審判3

⑤ 1 - 2 審判4      ⑥ 3 - 4 審判1

[ 1・2位トーナメント ]

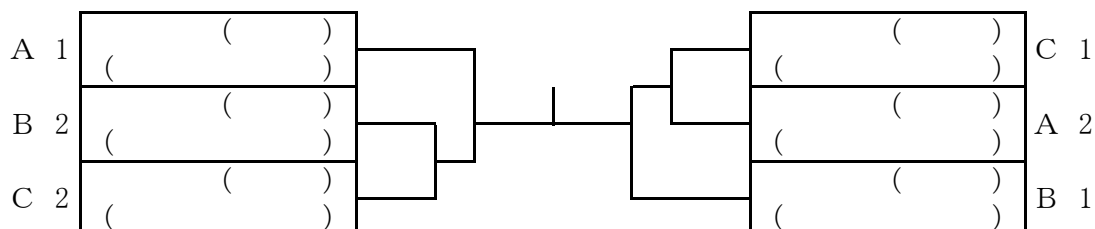

[ 3・4位トーナメント ]

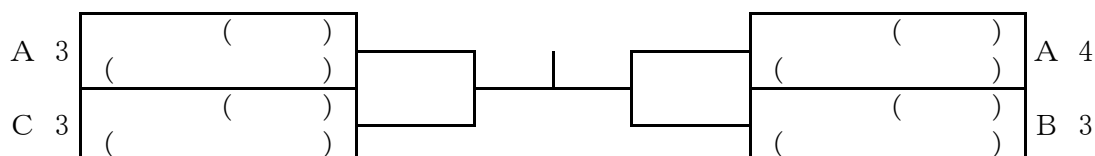



## 12 男子シングルス<65歳以上> (1)

[ 予選リーグ ]

1 コート

A ブロック	矢 部	近 藤	松 井	仁 科	得点	順位
1 矢 部 ( 高知 ) ( シリウス )		—	—	—		
2 近 藤 ( 徳島 ) ( 個人 )	—		—	—		
3 松 井 ( 香川 ) ( 高松卓愛クラブ )	—	—		—		
4 仁 科 ( 愛媛 ) ( 仁科卓球塾 )	—	—	—			

2 コート

B ブロック	藤 浦	妻 鳥	亀 石	得点	順位
1 藤 浦 ( 徳島 ) ( さくら卓研 )		—	—		
2 妻 鳥 ( 愛媛 ) ( チームJ新居浜 )	—		—		
3 亀 石 ( 香川 ) ( 丸亀SC )	—	—			

3 コート

C ブロック	秦	遠 所	宮 地	得点	順位
1 秦 ( 愛媛 ) ( あいひめ )		—	—		
2 遠 所 ( 香川 ) ( 丸亀SC )	—		—		
3 宮 地 ( 高知 ) ( TTC幡多 )	—	—			

4 コート

D ブロック	川 人	弘 光	近 藤	得点	順位
1 川 人 ( 徳島 ) ( 北島クラブ )		—	—		
2 弘 光 ( 高知 ) ( ヨシダスポーツCLUB )	—		—		
3 近 藤 ( 愛媛 ) ( さつき会 )	—	—			

試合順序・審判

- 3人(組)リーグ戦 ① 2 - 3 審判1    ② 1 - 3 審判2    ③ 1 - 2 審判3  
 4人(組)リーグ戦 ① 1 - 4 審判2    ② 2 - 3 審判1    ③ 1 - 3 審判4    ④ 2 - 4 審判3  
                   ⑤ 1 - 2 審判4    ⑥ 3 - 4 審判1

## 12 男子シングルス<65歳以上> (2)

[ 1・2位トーナメント ]

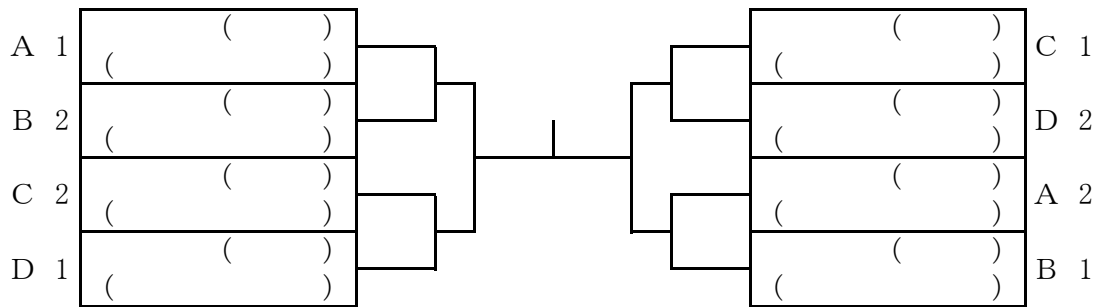

[ 3・4位トーナメント ]

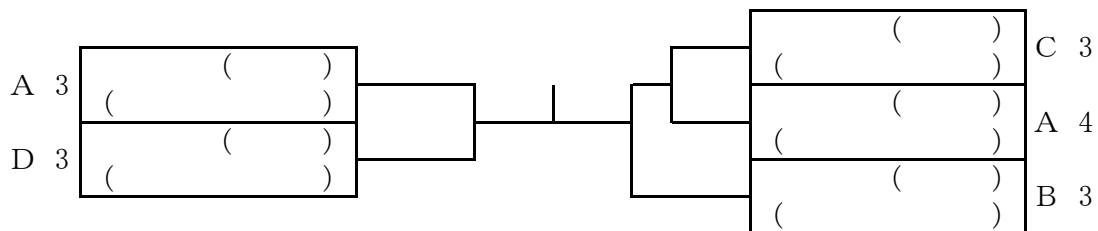

# 13 男子シングルス<70歳以上> (1)

[ 予選リーグ ]

23 コート

A ブロック		山 勢	豊 嶋	依 光	高 嶋	得点	順位
1	山 勢 ( 徳島 ) ( 沖洲体協 )		—	—	—		
2	豊 嶋 ( 香川 ) ( 高松卓愛クラブ )	—		—	—		
3	依 光 ( 高知 ) ( いの町体育会 )	—	—		—		
4	高 嶋 ( 香川 ) ( 卓窓会 )	—	—	—			

24 コート

B ブロック		濱 西	岡 山	江 見	国 本	得点	順位
1	濱 西 ( 高知 ) ( ピンポン館 )		—	—	—		
2	岡 山 ( 徳島 ) ( 加茂体協 )	—		—	—		
3	江 見 ( 香川 ) ( ES高松 )	—	—		—		
4	国 本 ( 香川 ) ( 高松卓愛クラブ )	—	—	—			

25 コート

C ブロック		川 西	西 岡	久 米	得点	順位
1	川 西 ( 香川 ) ( 卓窓会 )		—	—		
2	西 岡 ( 高知 ) ( LBラボ )	—		—		
3	久 米 ( 徳島 ) ( 渭水クラブ )	—	—			

26 コート

D ブロック		別 役	氏 家	真 鍋	得点	順位
1	別 役 ( 高知 ) ( ピンポン館 )		—	—		
2	氏 家 ( 香川 ) ( クローバ )	—		—		
3	真 鍋 ( 香川 ) ( 卓窓会 )	—	—			

27 コート

E ブロック		多 田	笹 山	石 井	得点	順位
1	多 田 ( 香川 ) ( 卓窓会 )		—	—		
2	笹 山 ( 徳島 ) ( ベアーズ )	—		—		
3	石 井 ( 香川 ) ( みのもん倶楽部 )	—	—			

試合順序・審判

3人(組)リーグ戦 ① 2 - 3 審判1      ② 1 - 3 審判2      ③ 1 - 2 審判3

4人(組)リーグ戦 ① 1 - 4 審判2      ② 2 - 3 審判1      ③ 1 - 3 審判4      ④ 2 - 4 審判3

⑤ 1 - 2 審判4      ⑥ 3 - 4 審判1

# 13 男子シングルス<70歳以上> (2)

[ 1・2位トーナメント ]

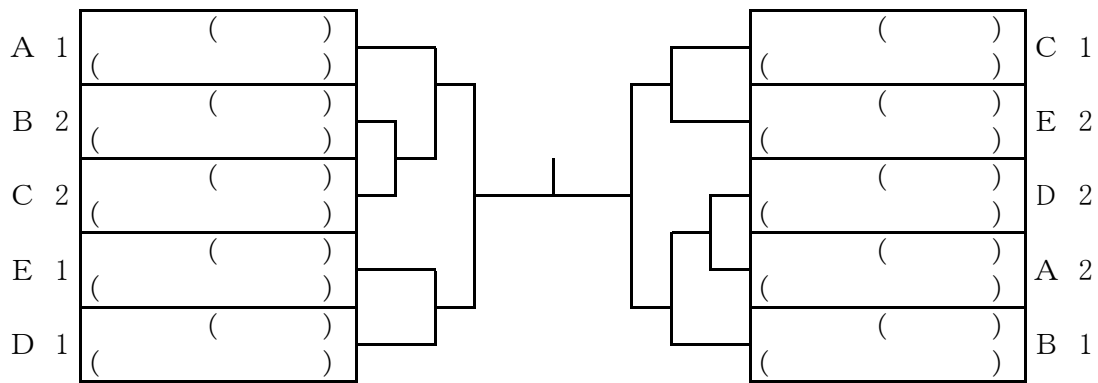

[ 3・4位トーナメント ]

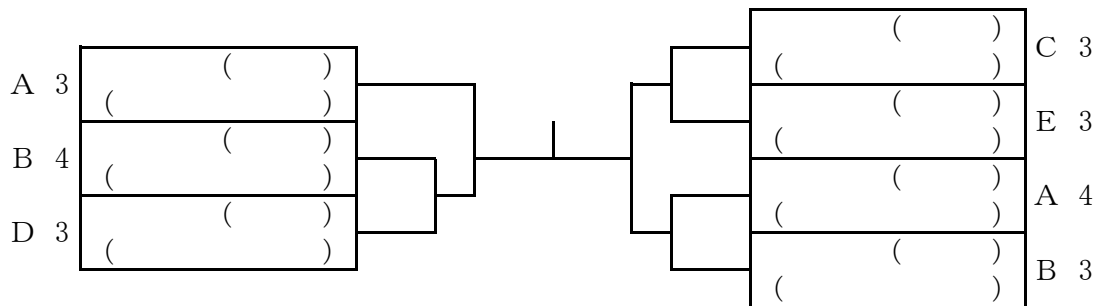

# 14 男子シングルス<75歳以上>

[ 予選リーグ ]

18 コート

A ブロック		天 野	後 藤	岡 山	清 水	得点	順位
1	天 野 ( 徳島 ) ( 城西スフィード )	\	—	—	—		
2	後 藤 ( 香川 ) ( ES高松 )		—	—	—		
3	岡 山 ( 徳島 ) ( 加茂体協 )		—	—	—		
4	清 水 ( 徳島 ) ( 渭水クラブ )		—	—	—		

19 コート

B ブロック		横 山	富 永	守 長	後 藤 田	得点	順位
1	横 山 ( 香川 ) ( 丸亀SC )	\	—	—	—		
2	富 永 ( 徳島 ) ( 城西スフィード )		—	—	—		
3	守 長 ( 香川 ) ( みのもん倶楽部 )		—	—	—		
4	後 藤 田 ( 徳島 ) ( 名西クラブ )		—	—	—		

試合順序・審判

- 3人(組)リーグ戦 ① 2 - 3 審判1      ② 1 - 3 審判2      ③ 1 - 2 審判3  
 4人(組)リーグ戦 ① 1 - 4 審判2      ② 2 - 3 審判1      ③ 1 - 3 審判4      ④ 2 - 4 審判3  
                          ⑤ 1 - 2 審判4      ⑥ 3 - 4 審判1

[ 1・2位トーナメント ]

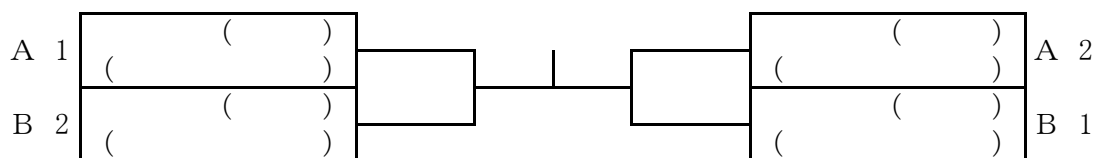

[ 3・4位トーナメント ]

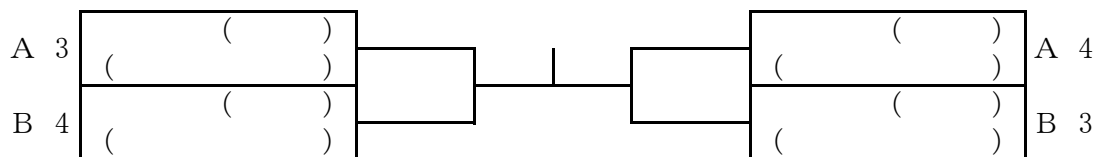

# 15 男子シングルス<80歳以上>

[ 決勝リーグ ]

15 コート

	筒 井	松 本	高 橋	南	松 本	得点	順位
1 筒 井 ( 香川 ) ( 高松卓愛クラブ )		—	—	—	—		
2 松 本 ( 香川 ) ( 高松卓愛クラブ )	—		—	—	—		
3 高 橋 ( 愛媛 ) ( さつき会 )	—	—		—	—		
4 南 ( 徳島 ) ( すももクラブ )	—	—	—		—		
5 松 本 ( 香川 ) ( 卓窓会 )	—	—	—	—			

試合順序・審判

5人(組)リーグ戦 ① 1 - 5 審判4    ② 2 - 4 審判3    ③ 3 - 5 審判1    ④ 1 - 4 審判2  
 ⑤ 2 - 3 審判5    ⑥ 4 - 5 審判3    ⑦ 1 - 3 審判2    ⑧ 2 - 5 審判4  
 ⑨ 3 - 4 審判1    ⑩ 1 - 2 審判5

# 16 女子シングルス<50歳以上>

[ 予選リーグ ]

40 コート

A ブロック		元 木	滝 口	新 居	桧 澤	得点	順位
1	元 木 ( 徳島 ) ( チームHIURA )		—	—	—		
2	滝 口 ( 香川 ) ( オリーブ )	—		—	—		
3	新 居 ( 徳島 ) ( 藍住クラブ )	—	—		—		
4	桧 澤 ( 香川 ) ( 卓球家クラブ )	—	—	—			

41 コート

B ブロック		北 岡	山 本	幸 田	得点	順位
1	北 岡 ( 香川 ) ( チームJ新居浜 )		—	—		
2	山 本 ( 高知 ) ( フィールドイクス )	—		—		
3	幸 田 ( 徳島 ) ( 北島クラブ )	—	—			

試合順序・審判

- 3人(組)リーグ戦 ① 2 - 3 審判1    ② 1 - 3 審判2    ③ 1 - 2 審判3  
 4人(組)リーグ戦 ① 1 - 4 審判2    ② 2 - 3 審判1    ③ 1 - 3 審判4    ④ 2 - 4 審判3  
 ⑤ 1 - 2 審判4    ⑥ 3 - 4 審判1

[ 1・2位トーナメント ]

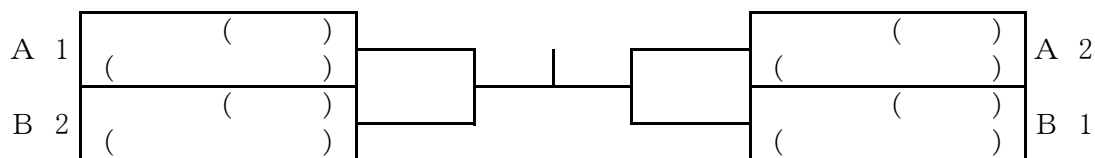

[ 3・4位トーナメント ]

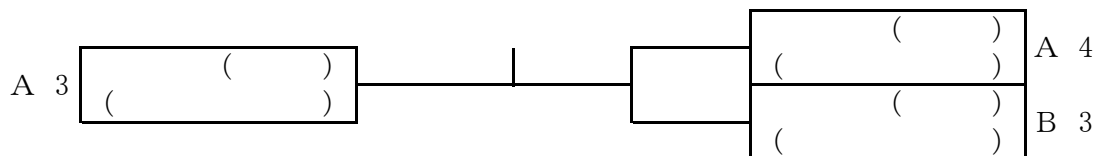

# 17 女子シングルス<60歳以上> (1)

[ 予選リーグ ]

36 コート

A ブロック	安 藤	林	國 岡	和 田	得点	順位
1 安 藤 ( 香川 ) ( オリーブ )		—	—	—		
2 林 ( 高知 ) ( ワンダリング )	—		—	—		
3 國 岡 ( 徳島 ) ( SKB+ )	—	—		—		
4 和 田 ( 愛媛 ) ( さつき会 )	—	—	—			

37 コート

B ブロック	石 尾	布 村	傍 士	東	得点	順位
1 石 尾 ( 香川 ) ( 丸亀SC )		—	—	—		
2 布 村 ( 愛媛 ) ( つばき愛卓会 )	—		—	—		
3 傍 士 ( 高知 ) ( ホーシーズ )	—	—		—		
4 東 ( 徳島 ) ( ワンネス )	—	—	—			

38 コート

C ブロック	八 木	佐々木	中 井	得点	順位
1 八 木 ( 高知 ) ( 四国銀行 )		—	—		
2 佐々木 ( 徳島 ) ( 北島クラブ )	—		—		
3 中 井 ( 香川 ) ( みのもん倶楽部 )	—	—			

39 コート

D ブロック	志 摩	山 地	矢 部	得点	順位
1 志 摩 ( 徳島 ) ( 北島クラブ )		—	—		
2 山 地 ( 愛媛 ) ( チームJ新居浜 )	—		—		
3 矢 部 ( 高知 ) ( シリウス )	—	—			

試合順序・審判

- 3人(組)リーグ戦 ① 2 - 3 審判1    ② 1 - 3 審判2    ③ 1 - 2 審判3  
 4人(組)リーグ戦 ① 1 - 4 審判2    ② 2 - 3 審判1    ③ 1 - 3 審判4    ④ 2 - 4 審判3  
                   ⑤ 1 - 2 審判4    ⑥ 3 - 4 審判1



# 17 女子シングルス<60歳以上> (2)

[ 1・2位トーナメント ]

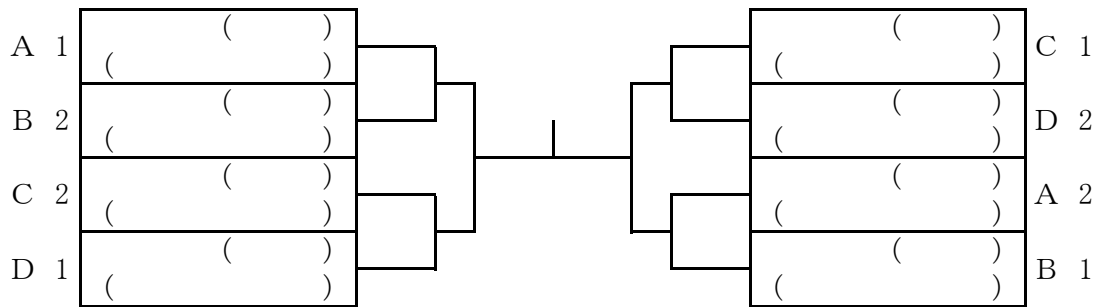

[ 3・4位トーナメント ]

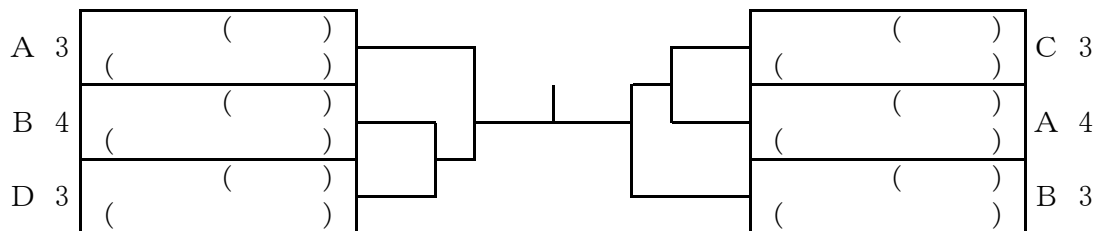

# 18 女子シングルス<65歳以上>

[ 予選リーグ ]

32 コート

A ブロック	國 松	中 尾	阿 部	福 田	得点	順位
1 國 松 ( 高知 ) ( 国松企画 )		—	—	—		
2 中 尾 ( 香川 ) ( 丸亀SC )	—		—	—		
3 阿 部 ( 徳島 ) ( ワンネス )	—	—		—		
4 福 田 ( 徳島 ) ( 名西クラブ )	—	—	—			

33 コート

B ブロック	鈴 木	湯 浅	川 崎	西 森	得点	順位
1 鈴 木 ( 香川 ) ( 丸亀SC )		—	—	—		
2 湯 浅 ( 徳島 ) ( 個人 )	—		—	—		
3 川 崎 ( 高知 ) ( しばてんクラブ )	—	—		—		
4 西 森 ( 徳島 ) ( まろんず )	—	—	—			

34 コート

C ブロック	高 橋	上 枝	十 川	得点	順位
1 高 橋 ( 徳島 ) ( イレブンステアーズ )		—	—		
2 上 枝 ( 香川 ) ( 卓窓会 )	—		—		
3 十 川 ( 徳島 ) ( さくら卓研 )	—	—			

35 コート

D ブロック	堀 江	藤 井	林	得点	順位
1 堀 江 ( 香川 ) ( オリーブ )		—	—		
2 藤 井 ( 徳島 ) ( SKB+ )	—		—		
3 林 ( 徳島 ) ( まろんず )	—	—			

試合順序・審判

3人(組)リーグ戦 ① 2 - 3 審判1      ② 1 - 3 審判2      ③ 1 - 2 審判3

4人(組)リーグ戦 ① 1 - 4 審判2      ② 2 - 3 審判1      ③ 1 - 3 審判4      ④ 2 - 4 審判3

⑤ 1 - 2 審判4      ⑥ 3 - 4 審判1

# 17 女子シングルス<65歳以上> (2)

[ 1・2位トーナメント ]

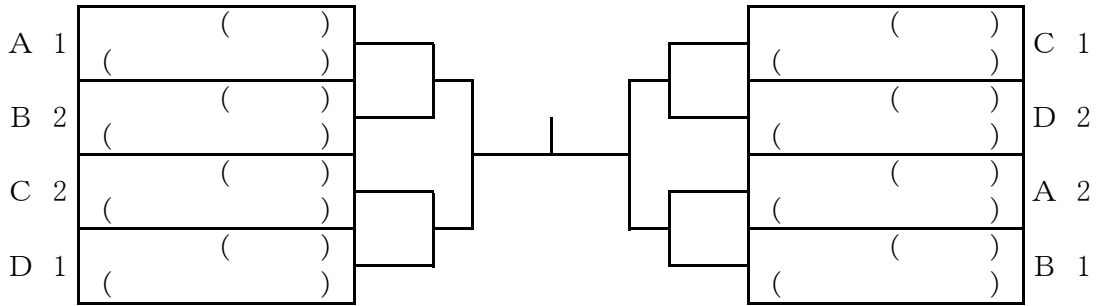

[ 3・4位トーナメント ]

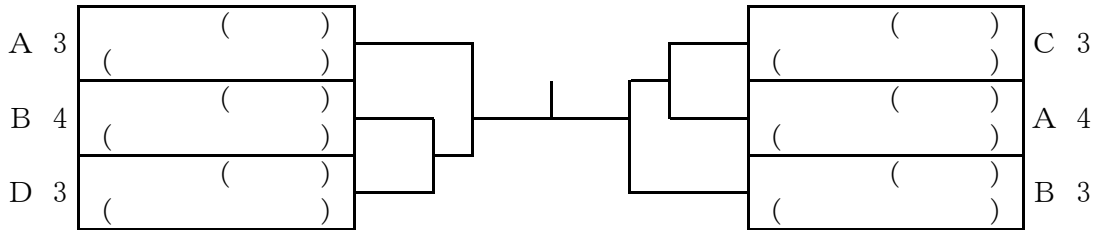

# 19 女子シングルス<70歳以上>

[ 予選リーグ ]

29 コート

A ブロック	横 山	小 松	吉 成	河 野	得点	順位
1 横 山 ( 高知 ) ( ピンポン館 )		—	—	—		
2 小 松 ( 愛媛 ) ( つばき愛卓会 )	—		—	—		
3 吉 成 ( 徳島 ) ( 夢クラブ )	—	—		—		
4 河 野 ( 徳島 ) ( 藤岡卓研 )	—	—	—			

30 コート

B ブロック	津 田	荒 石	宮 本	得点	順位
1 津 田 ( 徳島 ) ( チームNORI )		—	—		
2 荒 石 ( 香川 ) ( みのもん倶楽部 )	—		—		
3 宮 本 ( 徳島 ) ( 渭水クラブ )	—	—			

31 コート

C ブロック	石 川	藤 岡	笹 山	得点	順位
1 石 川 ( 香川 ) ( みのもん倶楽部 )		—	—		
2 藤 岡 ( 徳島 ) ( 藤岡卓研 )	—		—		
3 笹 山 ( 徳島 ) ( ベアーズ )	—	—			

試合順序・審判

3人(組)リーグ戦 ① 2 - 3 審判1      ② 1 - 3 審判2      ③ 1 - 2 審判3

4人(組)リーグ戦 ① 1 - 4 審判2      ② 2 - 3 審判1      ③ 1 - 3 審判4      ④ 2 - 4 審判3

⑤ 1 - 2 審判4      ⑥ 3 - 4 審判1

[ 1・2位トーナメント ]

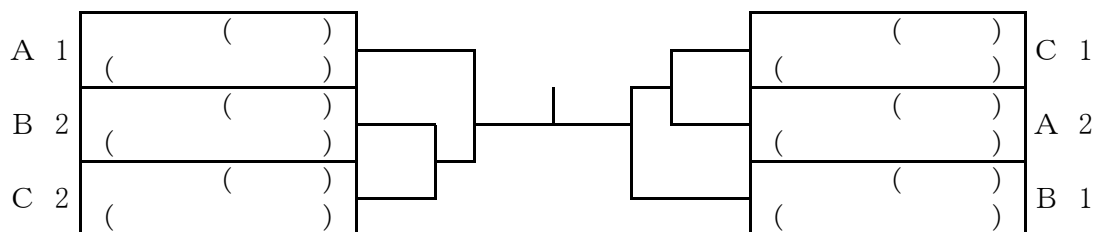

[ 3・4位トーナメント ]

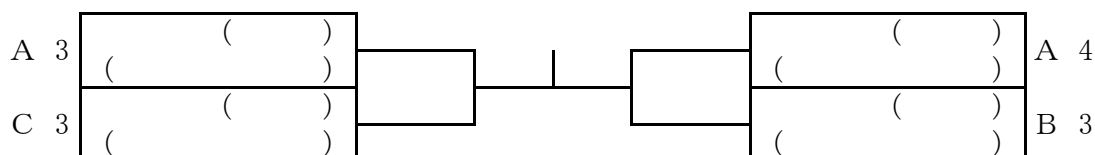

## 20 女子シングルス<75歳以上>

[ 予選リーグ ]

20 コート

A	ブロック	氏 家	刈 谷	松 原	村上 妙	得点	順位
1	氏 家 (香川) (丸亀SC)		—	—	—		
2	刈 谷 (高知) (黒潮クラブ)	—		—	—		
3	松 原 (徳島) (渭水クラブ)	—	—		—		
4	村上 妙 (高知) (黒潮クラブ)	—	—	—			

21 コート

B	ブロック	星 野	石 川	久 保	鎌 田	得点	順位
1	星 野 (高知) (黒潮クラブ)		—	—	—		
2	石 川 (香川) (丸亀SC)	—		—	—		
3	久 保 (高知) (黒潮クラブ)	—	—		—		
4	鎌 田 (徳島) (名西クラブ)	—	—	—			

22 コート

C	ブロック	村上 倭	馬 瀬	香 西	得点	順位
1	村上 倭 (高知) (黒潮クラブ)		—	—		
2	馬 瀬 (徳島) (加茂名南クラブ)	—		—		
3	香 西 (香川) (ES高松)	—	—			

試合順序・審判

- 3人(組)リーグ戦 ① 2 - 3 審判1    ② 1 - 3 審判2    ③ 1 - 2 審判3  
 4人(組)リーグ戦 ① 1 - 4 審判2    ② 2 - 3 審判1    ③ 1 - 3 審判4    ④ 2 - 4 審判3  
                           ⑤ 1 - 2 審判4    ⑥ 3 - 4 審判1

[ 1・2位トーナメント ]

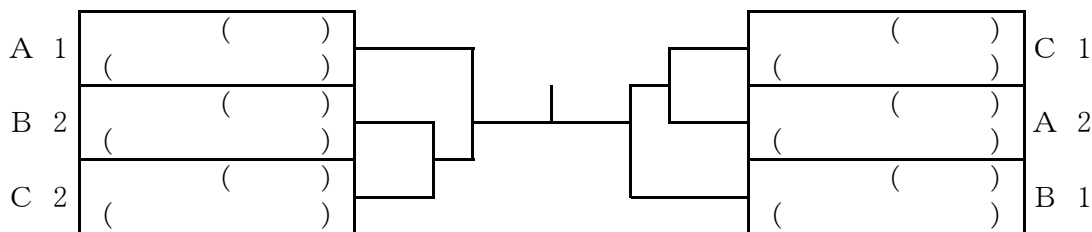

[ 3・4位トーナメント ]

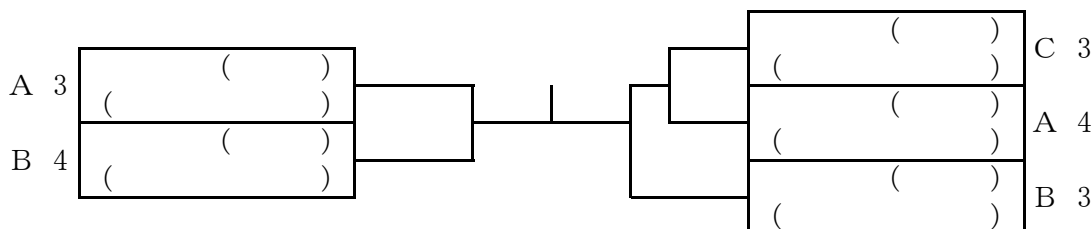

## 21 女子シングルス<80歳以上>

[ 予選リーグ ]

16 コート

A	ブロック	鎌倉	小西	川人	塚田	得点	順位
1	鎌倉 (高知) (凛々)		—	—	—		
2	小西 (香川) (卓窓会)	—		—	—		
3	川人 (徳島) (個人)	—	—		—		
4	塚田 (香川) (高松卓愛クラブ)	—	—	—			

17 コート

B	ブロック	坂部	白石	池川	西山	得点	順位
1	坂部 (徳島) (フレンド)		—	—	—		
2	白石 (香川) (懇友会)	—		—	—		
3	池川 (高知) (黒潮クラブ)	—	—		—		
4	西山 (高知) (ピンポン館)	—	—	—			

試合順序・審判

- 3人(組)リーグ戦 ① 2 - 3 審判1      ② 1 - 3 審判2      ③ 1 - 2 審判3  
 4人(組)リーグ戦 ① 1 - 4 審判2      ② 2 - 3 審判1      ③ 1 - 3 審判4      ④ 2 - 4 審判3  
                          ⑤ 1 - 2 審判4      ⑥ 3 - 4 審判1

[ 1・2位トーナメント ]

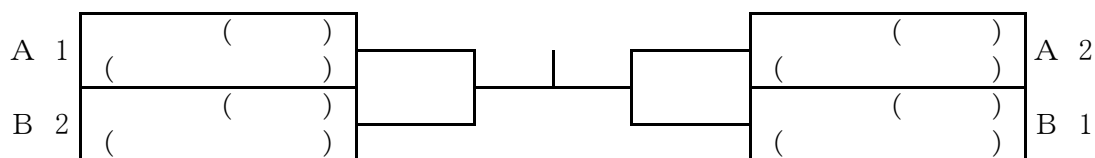

[ 3・4位トーナメント ]

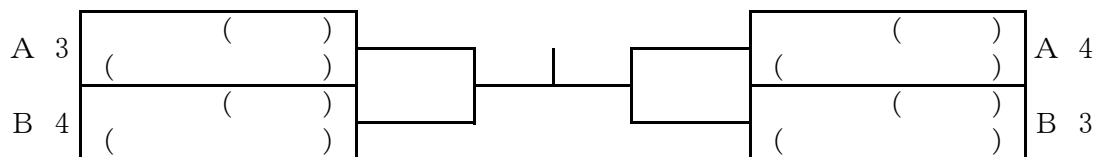

## 22 男子ダブルス <100歳以上>

[ 予選リーグ ]

13 コート

A ブロック				堀 ・ 平塚	大栗 ・ 山崎	塚本 ・ 宮脇	大川 ・ 富山	得点	順位
1	堀 平塚	(愛)	アシスト アシスト		—	—	—		
2	大山 栗崎	(徳)	幸町卓球倶楽部 パワーズ	—		—	—		
3	塚本 宮脇	(香)	丸亀SC 丸亀SC	—	—		—		
4	大川 富山	(香)	ES高松 ES高松	—	—	—			

14 コート

B ブロック				澤崎 ・ 久保	綾田 ・ 花房	村上 ・ 元岡	得点	順位
1	澤崎 久保	(高)	青卓会 小津クラブ		—	—		
2	綾田 花房	(香)	鬼無体協 鬼無体協	—		—		
3	村上 元岡	(愛)	チームJ新居浜 チームJ新居浜	—	—			

試合順序・審判

- 3人(組)リーグ戦 ① 2 - 3 審判1      ② 1 - 3 審判2      ③ 1 - 2 審判3  
 4人(組)リーグ戦 ① 1 - 4 審判2      ② 2 - 3 審判1      ③ 1 - 3 審判4      ④ 2 - 4 審判3  
                          ⑤ 1 - 2 審判4      ⑥ 3 - 4 審判1

[ 1・2位トーナメント ]

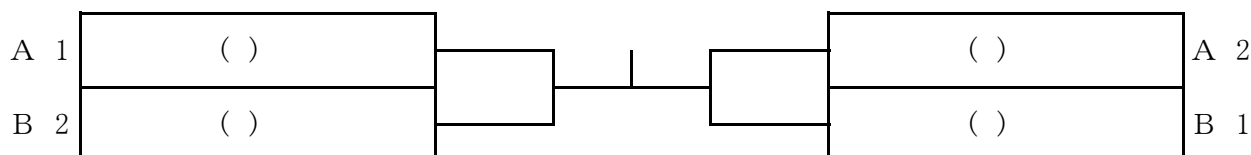

[ 3・4位トーナメント ]

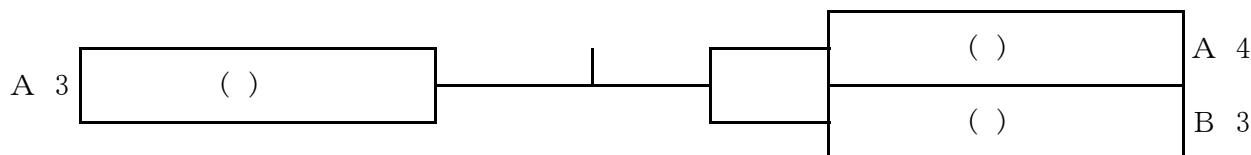

## 23 男子ダブルス <120歳以上>

[ 決勝リーグ ]

12 コート

				稲井・伊藤	大杉・村岡	福岡・岩野	近藤・今井	岩佐・久保	得点	順位
1	稲井 伊藤	(愛)	アシスト アシスト		—	—	—	—		
2	大村 杉岡	(高)	インパクト インパクト	—		—	—	—		
3	福岡 岩野	(徳)	渭北体協 渭北体協	—	—		—	—		
4	近藤 今井	(愛)	さつき会 さつき会	—	—	—		—		
5	岩佐 久保	(香)	香川県庁 香川県庁	—	—	—	—			

### 試合順序・審判

5人(組)リーグ戦 ① 1 - 5 審判4    ② 2 - 4 審判3    ③ 3 - 5 審判1    ④ 1 - 4 審判2  
                           ⑤ 2 - 3 審判5    ⑥ 4 - 5 審判3    ⑦ 1 - 3 審判2    ⑧ 2 - 5 審判4  
                           ⑨ 3 - 4 審判1    ⑩ 1 - 2 審判5



## 24 男子ダブルス<130歳以上> (1)

[ 予選リーグ ]

7 コート

A ブロック				篠原・白井	矢部・宮地	後藤・伊藤	藤田・戎	得点	順位
1	篠原 (愛)	白井 (愛)	チームJ新居浜 あいひめ		—	—	—		
2	矢宮 (高)	部地 (高)	シリウス TTC幡多	—		—	—		
3	後藤 (香)	伊藤 (香)	ES高松 ES高松	—	—		—		
4	藤田 (愛)	戎 (愛)	チームJ新居浜 チームJ新居浜	—	—	—			

8 コート

B ブロック				東・山勢	石井・宮下	高砂・妻鳥	得点	順位
1	東 (徳)	山勢 (徳)	城西スフィード 沖洲体協		—	—		
2	石宮 (香)	井下 (香)	みのもん倶楽部 三宝	—		—		
3	高妻 (愛)	砂鳥 (愛)	チームJ新居浜 チームJ新居浜	—	—			

9 コート

C ブロック				前野・佐藤	片座・松本	田中・浅利	得点	順位
1	前野 (徳)	佐藤 (徳)	北島クラブ 北島クラブ		—	—		
2	片松 (愛)	座本 (愛)	あいひめ あいひめ	—		—		
3	田中 (高)	浅利 (高)	キット高知 キット高知	—	—			

10 コート

D ブロック				坂尾・布谷	下村・徳田	仁科・松本	得点	順位
1	坂尾 (徳)	布谷 (徳)	SKB+ SKB+		—	—		
2	下村 (高)	徳田 (高)	TEAM25 ワンダリング	—		—		
3	仁科 (愛)	松本 (愛)	仁科卓球塾 つばき愛卓会	—	—			

11 コート

E ブロック				宮地・尾形	林・近藤	秦・中村	得点	順位
1	宮地 (香)	尾形 (香)	Aマインド Aマインド		—	—		
2	林 (徳)	近藤 (徳)	城西スフィード 個人	—		—		
3	秦 (愛)	中村 (愛)	あいひめ あいひめ	—	—			

試合順序・審判

- 3人(組)リーグ戦 ① 2 - 3 審判1      ② 1 - 3 審判2      ③ 1 - 2 審判3  
 4人(組)リーグ戦 ① 1 - 4 審判2      ② 2 - 3 審判1      ③ 1 - 3 審判4      ④ 2 - 4 審判3  
                          ⑤ 1 - 2 審判4      ⑥ 3 - 4 審判1

## 24 男子ダブルス<130歳以上> (2)

[ 1・2位トーナメント ]

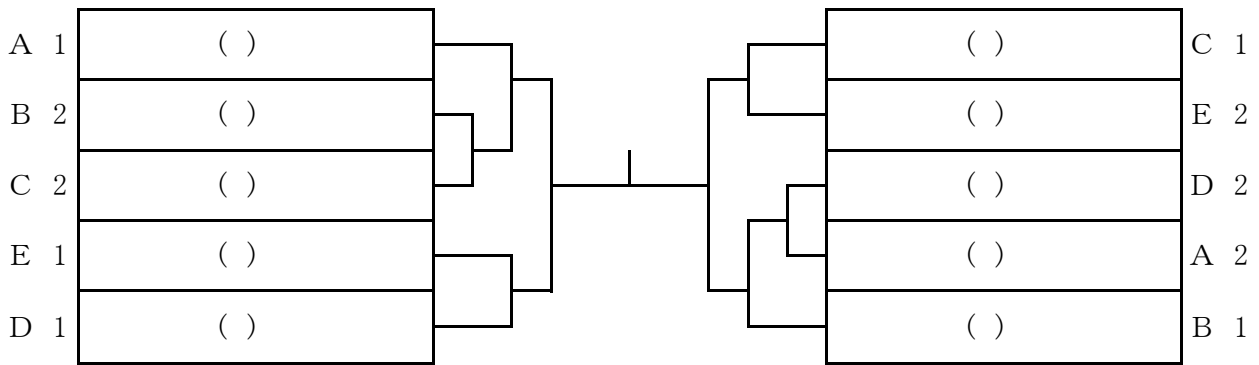

[ 3・4位トーナメント ]

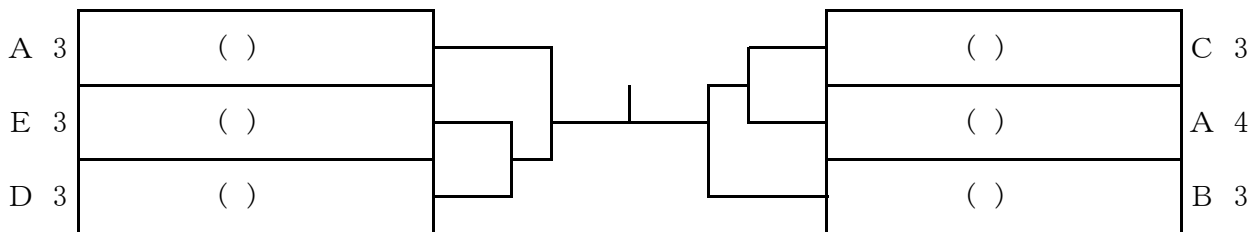

## 25 男子ダブルス<140歳以上> (1)

[ 予選リーグ ]

1 コート

A ブロック				天野・四宮	太田・永田	国本・松井	得点	順位
1	天野 四宮	(徳)	城西スフィード 城西スフィード	—	—	—		
2	太田 永田	(愛)	あいひめ あいひめ					
3	国本 松井	(香)	高松卓愛クラブ 高松卓愛クラブ					

2 コート

B ブロック				岩井・藤浦	江見・氏家	武田・山本	得点	順位
1	岩井 藤浦	(徳)	よしこのクラブ さくら卓研	—	—	—		
2	江見 氏家	(香)	ES高松 クローバ					
3	武田 山本	(徳)	名西クラブ 名西クラブ					

3 コート

C ブロック				藤井・森	山本・笹山	荒木・三原	得点	順位
1	藤井 森	(香)	丸亀SC 丸亀SC	—	—	—		
2	山本 笹山	(徳)	フレンドリー ベアーズ					
3	荒木 三原	(愛)	帝友クラブ 帝友クラブ					

4 コート

D ブロック				日浅・大野	中野・楠本	三木・佐々木	得点	順位
1	日浅 大野	(愛)	あいひめ あいひめ	—	—	—		
2	中野 楠本	(徳)	渭北体協 渭北体協					
3	三木 佐々木	(徳)	名西クラブ 名西クラブ					

5 コート

E ブロック				恒石・池田	富士川・星加	森田・福有	得点	順位
1	恒石 池田	(高)	長岡西部TC 長岡西部TC	—	—	—		
2	富士川 星加	(香)	丸亀SC 丸亀SC					
3	森田 福有	(徳)	よしこのクラブ よしこのクラブ					

6 コート

F ブロック				守長・上田	後藤・橋本	清水・岡山	得点	順位
1	守長 上田	(香)	みのもん倶楽部 高松卓愛クラブ	—	—	—		
2	後藤 橋本	(徳)	藍住クラブ 藍住クラブ					
3	清水 岡山	(徳)	渭水クラブ 加茂体協					

試合順序・審判

3人(組)リーグ戦 ① 2 - 3 審判1    ② 1 - 3 審判2    ③ 1 - 2 審判3

## 25 男子ダブルス<140歳以上> (2)

[ 1・2位トーナメント ]

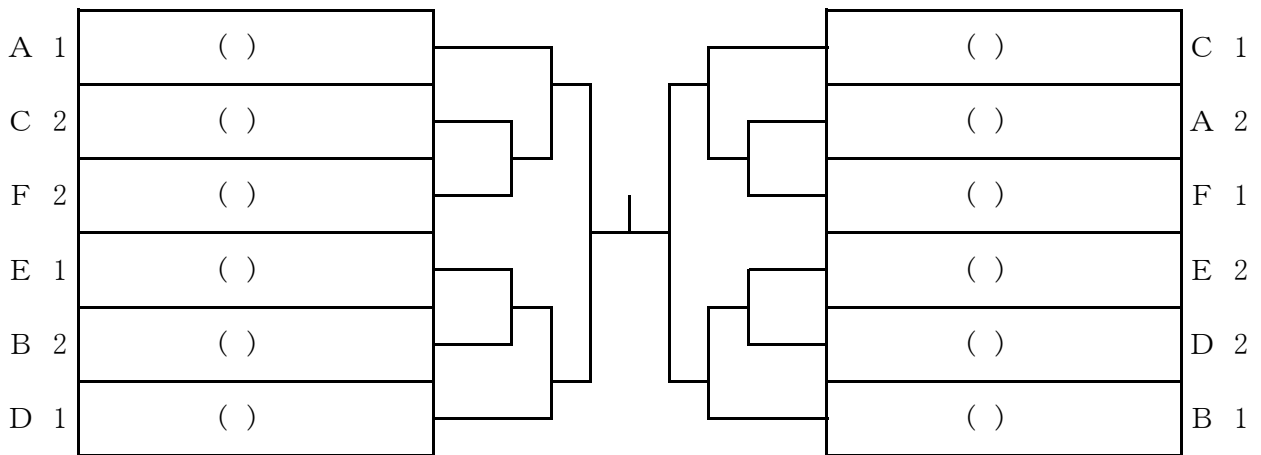

[ 3位トーナメント ]

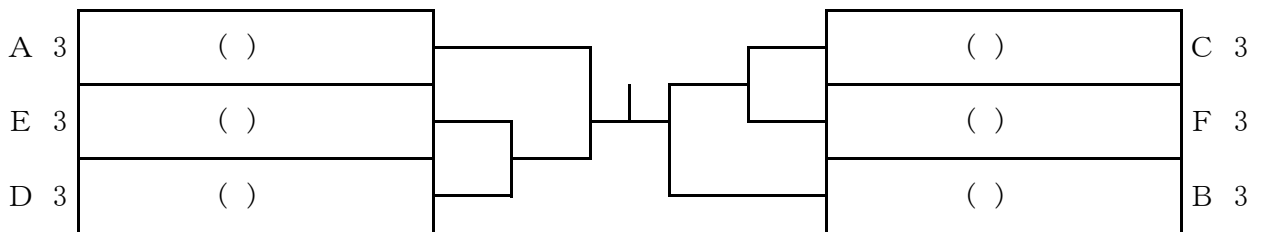

## 26 男子ダブルス<150歳以上> (1)

[ 予選リーグ ]

17 コート

A ブロック				後藤田・富永	村上・中村	安藤・伊藤	得点	順位
1	後藤田 富永	(徳)	名西クラブ 城西スフィード	—	—			
2	村上 中村	(徳)	北島クラブ チームN	—	—			
3	安藤 伊藤	(愛)	新居浜卓研 さつき会	—	—			

18 コート

B ブロック				高橋・生島	日下・勝占	松本・高嶋	得点	順位
1	高橋 生島	(愛)	さつき会 さつき会	—	—			
2	日下 勝占	(徳)	フレンド よじこのクラブ	—	—			
3	松本 高嶋	(香)	卓窓会 卓窓会	—	—			

19 コート

C ブロック				川田・三好	岡山・山本	小浜・北島	得点	順位
1	川田 三好	(香)	卓窓会 卓窓会	—	—			
2	岡山 山本	(徳)	加茂体協 ふれあい	—	—			
3	小浜 北島	(徳)	北島クラブ 北島クラブ	—	—			

20 コート

D ブロック				杉村・米本	若林・渡辺	柏原・平田	得点	順位
1	杉村 米本	(徳)	チームすだち チームすだち	—	—			
2	若林 渡辺	(愛)	帝友クラブ 帝友クラブ	—	—			
3	柏原 平田	(徳)	ノビアブランカ 松茂スポーツクラブ	—	—			

試合順序・審判

3人(組)リーグ戦 ① 2 - 3 審判1    ② 1 - 3 審判2    ③ 1 - 2 審判3

## 26 男子ダブルス<150歳以上> (2)

[ 1・2位トーナメント ]

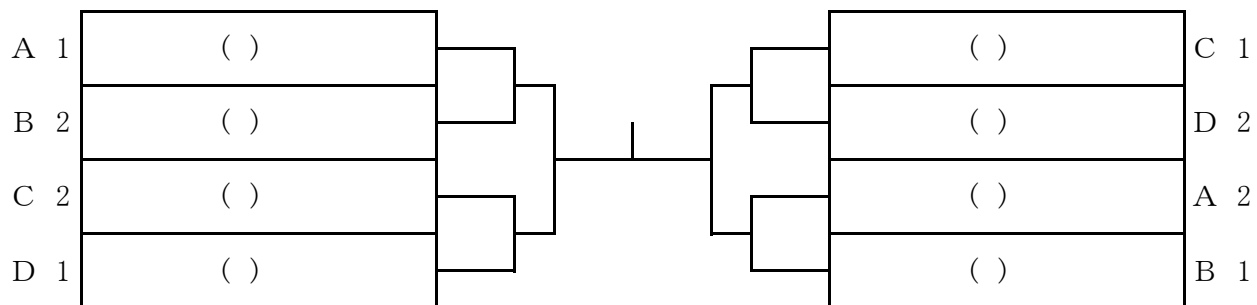

[ 3位トーナメント ]

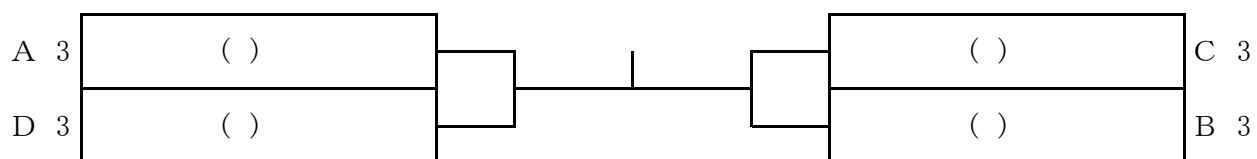

## 27 男子ダブルス<160歳以上>

[ 決勝リーグ ]

15 コート

		松本・吉田	武本・松木	日浦・南	得点	順位
1	松本 (香) 吉田 高松卓愛クラブ 高松卓愛クラブ		—	—		
2	武本 (愛) 松木 媛卓会 TRY	—		—		
3	日浦 (徳) 南 チームHIURA すももクラブ	—	—			

試合順序・審判

3人(組)リーグ戦 ① 2 - 3 審判1 ② 1 - 3 審判2 ③ 1 - 2 審判3

## 28 女子ダブルス <100歳以上>

[ 予選リーグ ]

42 コート

A ブロック				川崎・三原	渡部・平塚	松田・川上	得点	順位
1	川崎 三原	(香)	花梨クラブ 花梨クラブ	—	—			
2	渡部 平塚	(愛)	アシスト アシスト	—	—			
3	松田 川上	(香)	花梨クラブ 花梨クラブ	—	—			

42 コート

B ブロック				山地・伊藤	池田・忽那	桧澤・滝口	得点	順位
1	山地 伊藤	(愛)	チーム新居浜 チーム新居浜	—	—			
2	池田 忽那	(香)	花梨クラブ 花梨クラブ	—	—			
3	桧澤 滝口	(香)	卓球家クラブ オリーブ	—	—			

試合順序・審判

3人(組)リーグ戦 ① 2 - 3 審判1    ② 1 - 3 審判2    ③ 1 - 2 審判3

[ 1・2位トーナメント ]

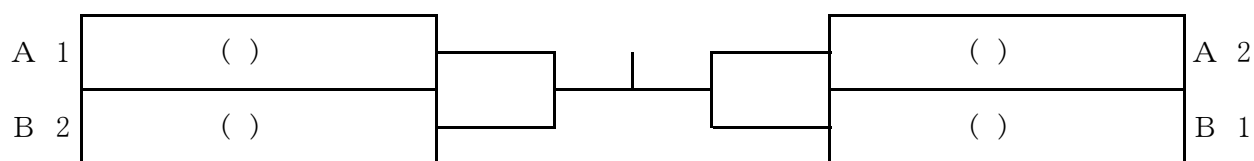

[ 3・4位トーナメント ]

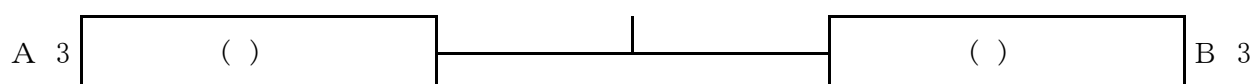



## 29 女子ダブルス<120歳以上> (1)

[ 予選リーグ ]

25 コート

A ブロック				中尾・北岡	大栗・西森	長谷川・安部	稲井・細川	得点	順位
1	中尾	尾岡 (香)	丸亀SC 丸亀SC	\	—	—	—		
2	大西	栗森 (徳)	まろんず まろんず		—	—	—		
3	長谷川	安部 (香)	綾川体協 綾川体協		—	—	—		
4	稲井	細川 (愛)	アシスト アシスト		—	—	—		

26 コート

B ブロック				小林・松根	浅利・福留	湯浅・新居	得点	順位
1	小松	林根 (香)	Aマインド Aマインド	\	—	—		
2	浅利	福留 (高)	キット高知 キット高知		—	—		
3	湯浅	新居 (徳)	個人 藍住クラブ		—	—		

27 コート

C ブロック				西岡・元木	増野・石尾	橋本・割石	得点	順位
1	西岡	元木 (徳)	チームHIURA チームHIURA	\	—	—		
2	増野	石尾 (香)	丸亀SC 丸亀SC		—	—		
3	橋本	割石 (香)	鬼無体協 鬼無体協		—	—		

27 コート

D ブロック				笹岡・伊藤	高橋・山本	清水・山本	得点	順位
1	笹岡	伊藤 (高)	TEAM25 TEAM25	\	—	—		
2	高橋	山本 (香)	香川県庁 香川県庁		—	—		
3	清水	山本 (徳)	城西スフィード 城西スフィード		—	—		

28 コート

E ブロック				堀江・安藤	高市・林	東・阿部	得点	順位
1	堀江	安藤 (香)	オリーブ オリーブ	\	—	—		
2	高市	林 (愛)	あいひめ あいひめ		—	—		
3	東	阿部 (徳)	ワンネス ワンネス		—	—		

試合順序・審判

- 3人(組)リーグ戦 ① 2 - 3 審判1      ② 1 - 3 審判2      ③ 1 - 2 審判3  
 4人(組)リーグ戦 ① 1 - 4 審判2      ② 2 - 3 審判1      ③ 1 - 3 審判4      ④ 2 - 4 審判1  
                                  ⑤ 1 - 2 審判4      ⑥ 3 - 4 審判1

## 29 女子ダブルス<120歳以上> (2)

[ 1・2位トーナメント ]

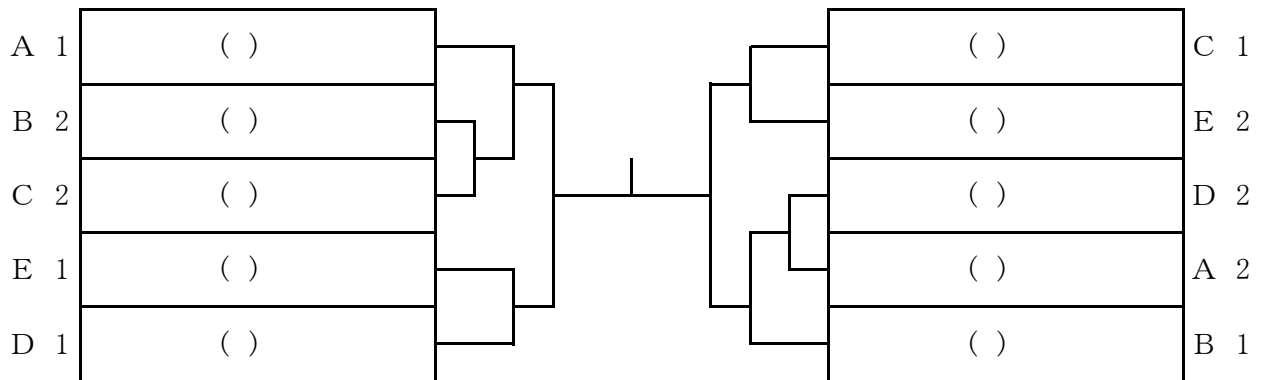

[ 3・4位トーナメント ]

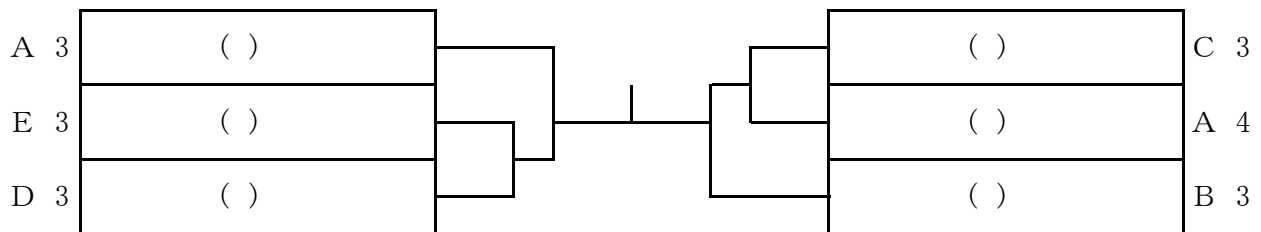

## 30 女子ダブルス<130歳以上> (1)

[ 予選リーグ ]

35 コート

A ブロック				高橋・平田	山崎・横山	川崎・林	原田・日下	得点	順位
1	高橋	平田	(徳) 城西スフィード 城西スフィード	\	—	—	—		
2	山崎	横山	(香) 卓窓会 卓窓会		—	—	—		
3	川崎	林	(高) しばてんクラブ ワンダリング		—	—	—		
4	原田	日下	(徳) ノビアブランカ ノビアブランカ		—	—	—		

36 コート

B ブロック				中野・近藤	田村・清水	守谷・和田	得点	順位
1	中野	近藤	(香) 丸亀SC 丸亀SC	\	—	—		
2	田村	清水	(徳) 北島クラブ 北島クラブ		—	—		
3	守谷	和田	(愛) さつき会 さつき会		—	—		

37 コート

C ブロック				安友・住田	阿部・加藤	山上・大西	得点	順位
1	安友	住田	(徳) 北島クラブ 北島クラブ	\	—	—		
2	阿部	加藤	(愛) さつき会 さつき会		—	—		
3	山上	大西	(香) 卓窓会 卓窓会		—	—		

38 コート

D ブロック				杉村・中井	岩田・笹山	小松・布村	得点	順位
1	杉村	中井	(香) 丸亀SC みのもん倶楽部	\	—	—		
2	岩田	笹山	(徳) イレブンステアーズ ベアーズ		—	—		
3	小松	布村	(愛) つばき愛卓会 つばき愛卓会		—	—		

39 コート

E ブロック				森・鷺崎	掛水・中田	高橋・志摩	得点	順位
1	森	鷺崎	(愛) チームJ新居浜 チームJ新居浜	\	—	—		
2	掛水	中田	(高) 市川モーターズ 市川モーターズ		—	—		
3	高橋	志摩	(徳) イレブンステアーズ 北島クラブ		—	—		

試合順序・審判

- 3人(組)リーグ戦 ① 2 - 3 審判1      ② 1 - 3 審判2      ③ 1 - 2 審判3  
 4人(組)リーグ戦 ① 1 - 4 審判2      ② 2 - 3 審判1      ③ 1 - 3 審判4      ④ 2 - 4 審判3  
                          ⑤ 1 - 2 審判4      ⑥ 3 - 4 審判1

## 30 女子ダブルス<130歳以上> (2)

〔 予 選 リ ー グ 〕

40 コート

F ブロック				濱川・八木	津田・高野	瀧川・山口	得点	順位
1	濱川 八木	(高)	国松企画 四国銀行	—	—	—		
2	津田 高野	(徳)	チームNORI チームNORI	—	—	—		
3	瀧川 山口	(徳)	藍住クラブ 藍住クラブ	—	—	—		

41 コート

G ブロック				十川・林	鴻池・八十島	芝・佐田	得点	順位
1	十川 林	(徳)	さくら卓研 まろんず	—	—	—		
2	鴻池 八十島	(愛)	チームJ新居浜 チームJ新居浜	—	—	—		
3	芝 佐田	(徳)	はちみなアージュ イレブンステアーズ	—	—	—		

試合順序・審判

3人(組)リーグ戦 ① 2 - 3 審判1    ② 1 - 3 審判2    ③ 1 - 2 審判3

〔 1・2位トーナメント 〕

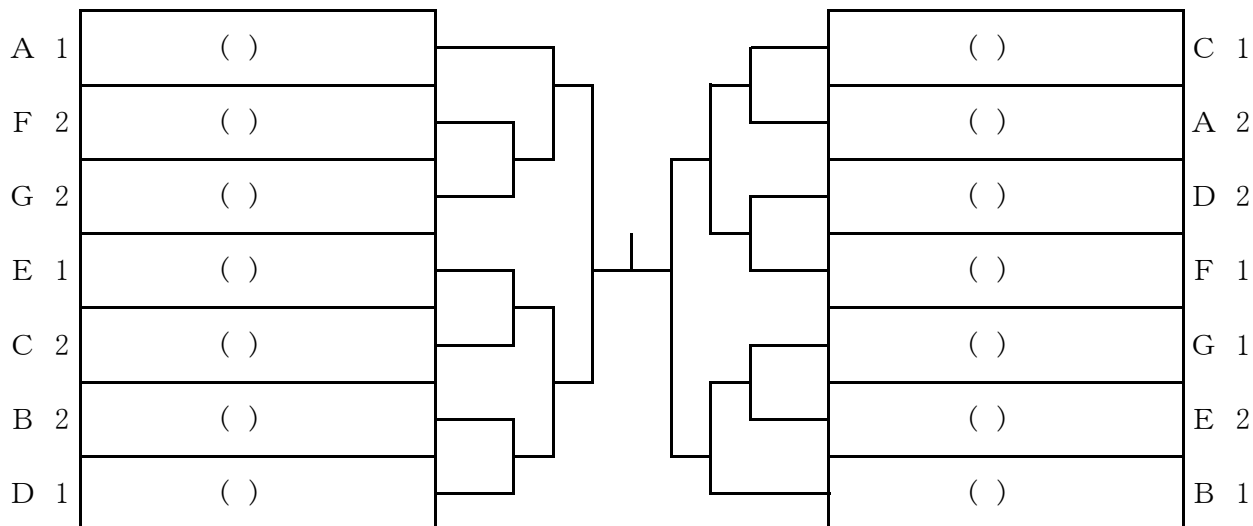

〔 3・4位トーナメント 〕

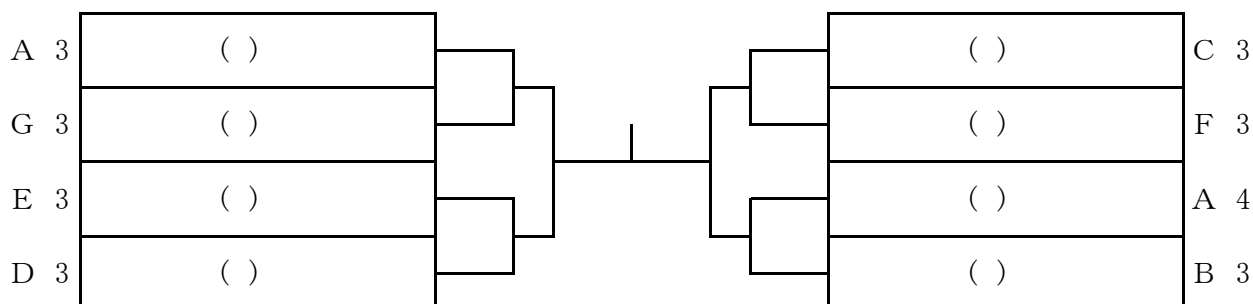

# 31 女子ダブルス<140歳以上> (1)

[ 予選リーグ ]

29 コート

A ブロック				小田 ・ 三好	氏家 ・ 鈴木	宮本 ・ 斉田	得点	順位
1	小田 (愛)	三好 (愛)	あいひめ あいひめ		—	—		
2	氏家 (香)	鈴木 (香)	丸亀SC 丸亀SC	—		—		
3	宮本 (徳)	斉田 (徳)	渭水クラブ 夢クラブ	—	—			

30 コート

B ブロック				早原 ・ 松岡	中村 ・ 柳蘇	廣澤 ・ 三原	得点	順位
1	早原 (香)	松岡 (香)	卓窓会 卓窓会		—	—		
2	中村 (徳)	柳蘇 (徳)	城西スフィード 城西スフィード	—		—		
3	廣澤 (徳)	三原 (徳)	キララ キララ	—	—			

31 コート

C ブロック				中村 ・ 脇田	松井 ・ 白井	石川 ・ 荒石	得点	順位
1	中村 (徳)	脇田 (徳)	チームすだち チームすだち		—	—		
2	松井 (愛)	白井 (愛)	あいひめ あいひめ	—		—		
3	石川 (香)	荒石 (香)	みのもん倶楽部 みのもん倶楽部	—	—			

32 コート

D ブロック				下村 ・ 恒石	香美 ・ 山本	三角 ・ 阿部	得点	順位
1	下村 (高)	恒石 (高)	TEAM25 TEAM25		—	—		
2	香美 (徳)	山本 (徳)	ふれあい ふれあい	—		—		
3	三角 (徳)	阿部 (徳)	加茂名南ラージ 個人	—	—			

33 コート

E ブロック				福島 ・ 福田	森田 ・ 塚本	三秋 ・ 野村	得点	順位
1	福島 (徳)	福田 (徳)	名西クラブ 名西クラブ		—	—		
2	森田 (愛)	塚本 (愛)	あいひめ あいひめ	—		—		
3	三秋 (愛)	野村 (愛)	帝友クラブ 帝友クラブ	—	—			

34 コート

F ブロック				鎌田 ・ 古田	倉橋 ・ 秋山	小坂 ・ 大村	得点	順位
1	鎌田 (徳)	古田 (徳)	名西クラブ 名西クラブ		—	—		
2	倉橋 (香)	秋山 (香)	ヴィスポことひら ヴィスポことひら	—		—		
3	小坂 (徳)	大村 (徳)	加茂体協 加茂体協	—	—			

試合順序・審判

3人(組)リーグ戦 ① 2 - 3 審判1 ② 1 - 3 審判2 ③ 1 - 2 審判3

### 31 女子ダブルス<140歳以上> (2)

[ 1・2位トーナメント ]

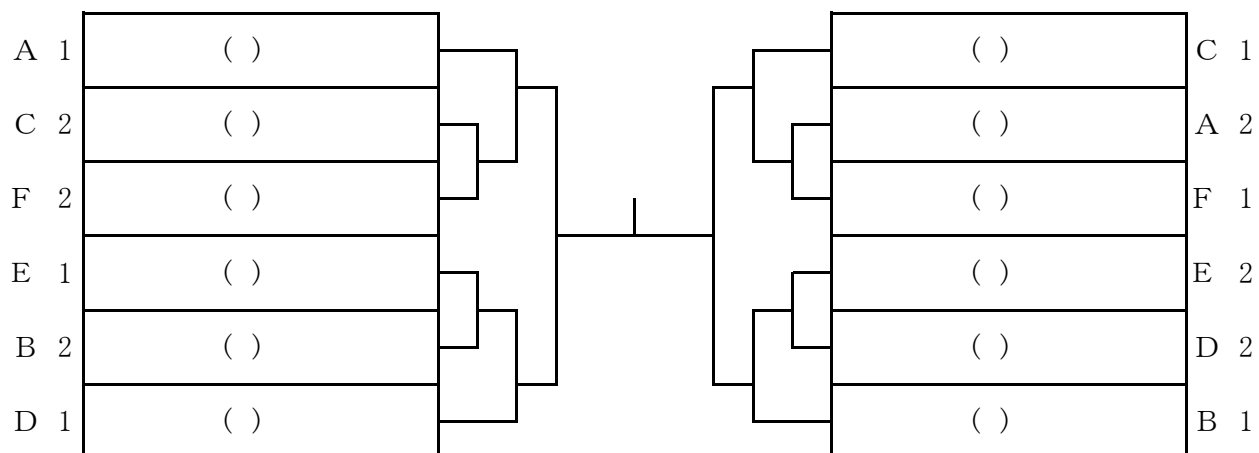

[ 3位トーナメント ]

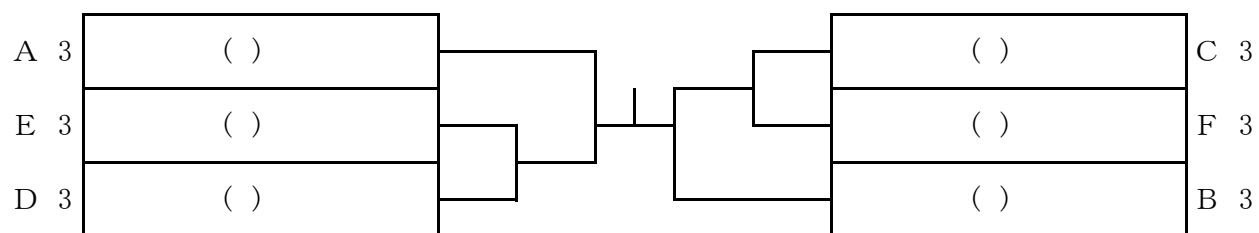

## 32 女子ダブルス<150歳以上> (1)

[ 予選リーグ ]

21 コート

A ブロック			樋本・藤村	池川・星野	松木・村上	尾崎・柏原	得点	順位
1	樋本 (香)	丸亀SC 丸亀SC	\	—	—	—		
2	池星 (高)	黒潮クラブ 黒潮クラブ		—	—	—		
3	松木 (愛)	新居浜卓研 新居浜卓研		—	—	—		
4	尾崎 (徳)	加茂体協 ノビアプランカ		—	—	—		

22 コート

B ブロック			村上倭・刈谷	栗野・穴吹	金井・河野	小椋・山口	得点	順位
1	村上倭 (高)	黒潮クラブ 黒潮クラブ	\	—	—	—		
2	栗野 (香)	高松卓愛クラブ 高松卓愛クラブ		—	—	—		
3	金井 (徳)	国府体協 藤岡卓研		—	—	—		
4	小椋 (愛)	TRY 媛卓会		—	—	—		

23 コート

C ブロック			井上・保田	森田・武知	久保・村上妙	得点	順位
1	井上 (愛)	帝友クラブ らるご	\	—	—		
2	森田 (徳)	よしこのクラブ よしこのクラブ		—	—		
3	久保 (高)	黒潮クラブ 黒潮クラブ		—	—		

24 コート

D ブロック			吉成・松原	杉本・杉村	橋田・西川	得点	順位
1	吉成 (徳)	夢クラブ 渭水クラブ	\	—	—		
2	杉本 (香)	高松卓愛クラブ 高松卓愛クラブ		—	—		
3	橋田 (高)	ピンポン館 ピンポン館		—	—		

試合順序・審判

- 3人(組)リーグ戦 ① 2 - 3 審判1      ② 1 - 3 審判2      ③ 1 - 2 審判3
- 4人(組)リーグ戦 ① 1 - 4 審判2      ② 2 - 3 審判1      ③ 1 - 3 審判4      ④ 2 - 4 審判3
- ⑤ 1 - 2 審判4      ⑥ 3 - 4 審判1

## 32 女子ダブルス<150歳以上> (2)

[ 1・2位トーナメント ]

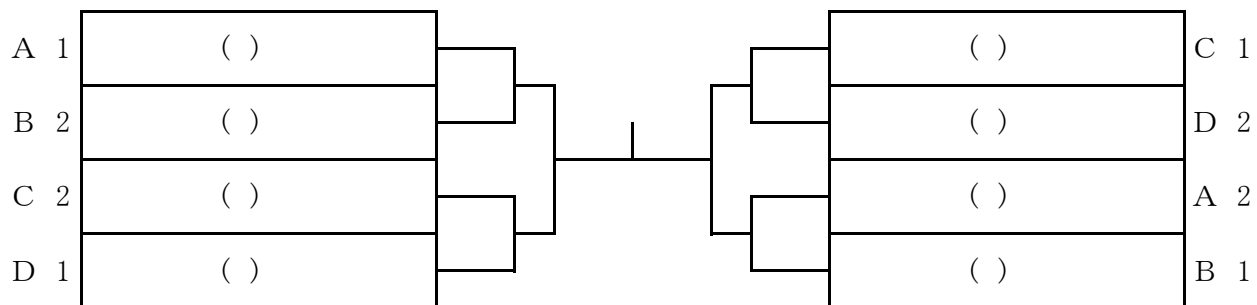

[ 3・4位トーナメント ]

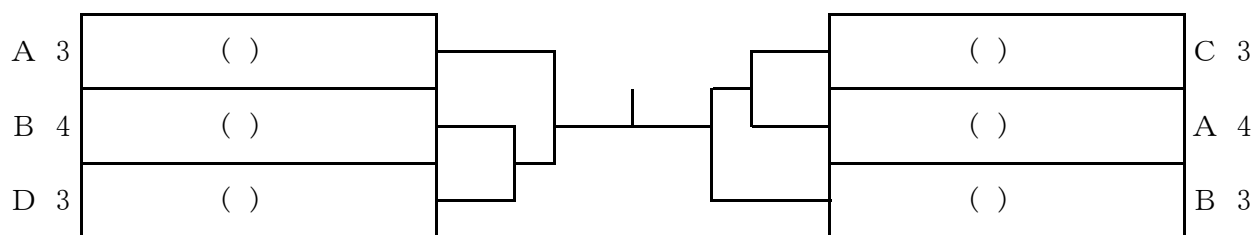



### 33 女子ダブルス<160歳以上>

[ 決勝リーグ ]

16 コート

		森 ・ 坂部	西山 ・ 鎌倉	岩本 ・ 川人	多田 ・ 大島	得点	順位
1	森 坂部 (徳) よしこのクラブ フレンド		—	—	—		
2	西 山 (高) ピンポン館 鎌 倉 凛々	—		—	—		
3	岩 本 (徳) 個人 川 人 個人	—	—		—		
4	多 田 (徳) よしこのクラブ 大 島 個人	—	—	—			

試合順序・審判

4人(組)リーグ戦 ① 1 - 4 審判2    ② 2 - 3 審判1    ③ 1 - 3 審判4    ④ 2 - 4 審判3  
⑤ 1 - 2 審判4    ⑥ 3 - 4 審判1

# 男女混成団体参加者名

## 〔一般の部(50歳以上)〕

高知県	T E A M 2 5								
	監督		下村 邦夫						
	選手	男	下村 邦夫						
	〃	男	徳田 進						
	〃	男	澤崎 栄吾						
	〃	女	笹岡 利紫子						
	〃	女	伊藤 久美						
愛媛県	チームJ新居浜 C								
	監督		村上 彰一	監督		宮崎 保志	監督		堀 博幸
	選手	男	村上 彰一	選手	男	宮崎 保志	選手	男	堀 博幸
	〃	男	元岡 秀孝	〃	男	河村 雅之	〃	男	平塚 正樹
	〃	男		〃	男		〃	男	
	〃	女	山地 礼子	〃	女	小野 郁香	〃	女	渡部 敦子
	〃	女	伊藤 敬子	〃	女	及川 由佳	〃	女	平塚 修子
香川県	丸 亀 S C								
	監督		塚本 裕通	監督		綾田 克美			
	選手	男	塚本 裕通	選手	男	綾田 克美			
	〃	男	宮脇 慎治	〃	男	花房 長生			
	〃	男		〃	男				
	〃	女	藤村 光子	〃	女	橋本 佳子			
徳島県	北 島 ク ラ ブ								
	監督		前野 一幸	監督		長谷川 豊司			
	選手	男	前野 一幸	選手	男	武市 秀和			
	〃	男	北辻 孝弘	〃	男	天野 俊彦			
	〃	男	櫛田 実	〃	男				
	〃	女	志摩 恵理	〃	女	武市 和枝			
	〃	女	佐々木久美子	〃	女	池上 章子			
	〃	女		〃	女				

# 男女混成団体参加者名

〔シニアの部(60歳以上)〕

高知県	藍友会		市川モータース		キット高知			
	監督	國松愉美	監督	恒石正広	監督	田中祐一		
	選手	男 西岡秀人	選手	男 恒石正広	選手	男 田中祐一		
	〃	男 小松計夫	〃	男 池田省二	〃	男 浅利剛正		
	〃	男	〃	男	〃	男		
	〃	女 國松愉美	〃	女 掛水美佐子	〃	女 浅利寿喜		
〃	女 濱川永子	〃	女 恒石敦子	〃	女 福留和世			
〃	女 八木勢津	〃	女 中田江里子	〃	女			
愛媛県	チームJ新居浜A		あいひめブルー		あいひめホワイト		三日月B	
	監督	伊藤良子	監督	松本昌重	監督	白井正典	監督	池田実
	選手	男 篠原敏雄	選手	男 松本昌重	選手	男 白井正典	選手	男 池田実
	〃	男 高砂純一	〃	男 永田敏治	〃	男 片座勉	〃	男 清家浩文
	〃	男	〃	男 秦日出雄	〃	男	〃	男
	〃	女 鴻池美智子	〃	女 森田順子	〃	女 白井厚子	〃	女 稲田安子
〃	女 伊藤良子	〃	女 林道子	〃	女 高市恵	〃	女 二宮真理子	
〃	女	〃	女	〃	女	〃	女	
愛媛県	チームJ新居浜B							
	監督	戎晃史						
	選手	男 藤田幸乙						
	〃	男 戎晃史						
	〃	男						
	〃	女 森厚子						
〃	女 八十島晴子							
〃	女							
香川県	丸亀SCA		Aマインド		丸亀SCB		卓窓会	
	監督	横山喜久雄	監督	宮地勝夫	監督	遠所裕	監督	真鍋裕之
	選手	男 横山喜久雄	選手	男 宮地勝夫	選手	男 嶋田章	選手	男 真鍋裕之
	〃	男 森基昭	〃	男 尾形信助	〃	男 遠所裕	〃	男 真鍋貴年
	〃	男	〃	男	〃	男	〃	男 林伸一
	〃	女 増野忍	〃	女 小林清美	〃	女 中野栄子	〃	女 上枝信子
〃	女 大津絵美子	〃	女 松根好	〃	女 近藤千珠子	〃	女 山崎慶子	
〃	女	〃	女	〃	女	〃	女	
徳島県	北島クラブ		城西スフィード		SKB+		名西クラブ	
	監督	佐藤一也	監督	天野勝巳	監督	坂尾孝志	監督	佐々木康夫
	選手	男 佐藤一也	選手	男 天野勝巳	選手	男 坂尾孝志	選手	男 佐々木康夫
	〃	男 川人宏美	〃	男 林謙次	〃	男 布谷泰司	〃	男 山本孝夫
	〃	男	〃	男 四宮暁	〃	男	〃	男
	〃	女 安友節子	〃	女 高橋光枝	〃	女 國岡裕美	〃	女 福田美知子
〃	女 住田瑞子	〃	女 平田春美	〃	女 藤井悦子	〃	女 福島文代	
〃	女	〃	女	〃	女	〃	女 原由岐子	

# 男女混成団体参加者名

[ロイヤルシニアの部(70歳以上)]

高知県	ピンポン館			
	監督		濱西 隆重	
	選手	男	濱西 隆重	
	〃	男	別役 晴延	
	〃	男		
	〃	女	横山 祐見子	
愛媛県	あいひめレッド			
	監督		日浅 泰文	
	選手	男	日浅 泰文	
	〃	男	大野 広己	
	〃	男		
	〃	女	三好 由美	
愛媛県	帝友クラブ			
	監督		若林 幸雄	
	選手	男	若林 幸雄	
	〃	男	矢原 長	
	〃	男	渡辺 清孝	
	〃	女	井上 光子	
愛媛県	あいひめイエロー			
	監督		太田 和文	
	選手	男	太田 和文	
	〃	男	中村 慶一	
	〃	男		
	〃	女	松井 和子	
愛媛県	三日月 A			
	監督		荒滝 敏雄	
	選手	男	荒滝 敏雄	
	〃	男	黒佐 明洋	
	〃	男		
	〃	女	青木トモ子	
愛媛県	媛卓会			
	監督		山口 冷子	
	選手	男	武本 伍	
	〃	男	松木 敏夫	
	〃	男		
	〃	女	小椋 富美子	
香川県	卓窓会			
	監督		多田 和真	
	選手	男	多田 和真	
	〃	男	川西 隆昭	
	〃	男		
	〃	女	早原 調子	
香川県	高松卓愛クラブA			
	監督		筒井 洋三	
	選手	男	筒井 洋三	
	〃	男	松本 孝博	
	〃	男		
	〃	女	杉本 豊子	
香川県	丸亀 S C			
	監督		高工上川	
	選手	男	高工上川	
	〃	男	藤井 伸二	
	〃	男		
	〃	女	樋本文枝	
香川県	高松卓愛クラブB			
	監督		吉田 正嗣	
	選手	男	吉田 正嗣	
	〃	男	豊嶋 吉孝	
	〃	男		
	〃	女	杉村 さよ子	
徳島県	チームすだち			
	監督		杉村 義廣	
	選手	男	杉村 義廣	
	〃	男	米本 武文	
	〃	男		
	〃	女	中村 和子	
徳島県	名西クラブ			
	監督		三木 哲夫	
	選手	男	後藤田 繁樹	
	〃	男	武田 耕二	
	〃	男	三木 哲夫	
	〃	女	鎌田 順子	
徳島県	北島クラブ			
	監督		北島 周二	
	選手	男	村上 弘明	
	〃	男	小浜 敏男	
	〃	男	北島 周二	
	〃	女	井内 幸子	
徳島県	よしこのクラブ			
	監督		勝占 政寛	
	選手	男	勝占 政寛	
	〃	男	森田 忠嗣	
	〃	男	福有 啓泰	
	〃	女	森 須美子	
徳島県	国府体協			
	監督		金井和佳子	
	選手	男	坂東 弘康	
	〃	男	佐々木 弘	
	〃	男	藤村 文夫	
	〃	女	金井和佳子	
徳島県	国府クラブ			
	監督		木内 敏雄	
	選手	男	木内 敏雄	
	〃	男	中川 雪春	
	〃	男		
	〃	女	真名野久恵	
徳島県	国府クラブ			
	監督		木内 敏雄	
	選手	男	木内 敏雄	
	〃	男	中川 雪春	
	〃	男		
	〃	女	真名野久恵	
徳島県	国府クラブ			
	監督		木内 敏雄	
	選手	男	木内 敏雄	
	〃	男	中川 雪春	
	〃	男		
	〃	女	真名野久恵	
徳島県	国府クラブ			
	監督		木内 敏雄	
	選手	男	木内 敏雄	
	〃	男	中川 雪春	
	〃	男		
	〃	女	真名野久恵	
徳島県	国府クラブ			
	監督		木内 敏雄	
	選手	男	木内 敏雄	
	〃	男	中川 雪春	
	〃	男		
	〃	女	真名野久恵	
徳島県	国府クラブ			
	監督		木内 敏雄	
	選手	男	木内 敏雄	
	〃	男	中川 雪春	
	〃	男		
	〃	女	真名野久恵	
徳島県	国府クラブ			
	監督		木内 敏雄	
	選手	男	木内 敏雄	
	〃	男	中川 雪春	
	〃	男		
	〃	女	真名野久恵	
徳島県	国府クラブ			
	監督		木内 敏雄	
	選手	男	木内 敏雄	
	〃	男	中川 雪春	
	〃	男		
	〃	女	真名野久恵	
徳島県	国府クラブ			
	監督		木内 敏雄	
	選手	男	木内 敏雄	
	〃	男	中川 雪春	
	〃	男		
	〃	女	真名野久恵	
徳島県	国府クラブ			
	監督		木内 敏雄	
	選手	男	木内 敏雄	
	〃	男	中川 雪春	
	〃	男		
	〃	女	真名野久恵	
徳島県	国府クラブ			
	監督		木内 敏雄	
	選手	男	木内 敏雄	
	〃	男	中川 雪春	
	〃	男		
	〃	女	真名野久恵	
徳島県	国府クラブ			
	監督		木内 敏雄	
	選手	男	木内 敏雄	
	〃	男	中川 雪春	
	〃	男		
	〃	女	真名野久恵	
徳島県	国府クラブ			
	監督		木内 敏雄	
	選手	男	木内 敏雄	
	〃	男	中川 雪春	
	〃	男		
	〃	女	真名野久恵	
徳島県	国府クラブ			
	監督		木内 敏雄	
	選手	男	木内 敏雄	
	〃	男	中川 雪春	
	〃	男		
	〃	女	真名野久恵	
徳島県	国府クラブ			
	監督		木内 敏雄	
	選手	男	木内 敏雄	
	〃	男	中川 雪春	
	〃	男		
	〃	女	真名野久恵	
徳島県	国府クラブ			
	監督		木内 敏雄	
	選手	男	木内 敏雄	
	〃	男	中川 雪春	
	〃	男		
	〃	女	真名野久恵	
徳島県	国府クラブ			
	監督		木内 敏雄	
	選手	男	木内 敏雄	
	〃	男	中川 雪春	
	〃	男		
	〃	女	真名野久恵	
徳島県	国府クラブ			
	監督		木内 敏雄	
	選手	男	木内 敏雄	
	〃	男	中川 雪春	
	〃	男		
	〃	女	真名野久恵	
徳島県	国府クラブ			
	監督		木内 敏雄	
	選手	男	木内 敏雄	
	〃	男	中川 雪春	
	〃	男		
	〃	女	真名野久恵	
徳島県	国府クラブ			
	監督		木内 敏雄	
	選手	男	木内 敏雄	
	〃	男	中川 雪春	
	〃	男		
	〃	女	真名野久恵	
徳島県	国府クラブ			
	監督		木内 敏雄	
	選手	男	木内 敏雄	
	〃	男	中川 雪春	
	〃	男		
	〃	女	真名野久恵	
徳島県	国府クラブ			
	監督		木内 敏雄	
	選手	男	木内 敏雄	
	〃	男	中川 雪春	
	〃	男		
	〃	女	真名野久恵	
徳島県	国府クラブ			
	監督		木内 敏雄	
	選手	男	木内 敏雄	
	〃	男	中川 雪春	
	〃	男		
	〃	女	真名野久恵	
徳島県	国府クラブ			
	監督		木内 敏雄	
	選手	男	木内 敏雄	
	〃	男	中川 雪春	
	〃	男		
	〃	女	真名野久恵	
徳島県	国府クラブ			
	監督		木内 敏雄	
	選手	男	木内 敏雄	
	〃	男	中川 雪春	
	〃	男		
	〃	女	真名野久恵	
徳島県	国府クラブ			
	監督		木内 敏雄	
	選手	男	木内 敏雄	
	〃	男	中川 雪春	
	〃	男		
	〃	女	真名野久恵	
徳島県	国府クラブ			
	監督		木内 敏雄	
	選手	男	木内 敏雄	
	〃	男	中川 雪春	
	〃	男		
	〃	女	真名野久恵	
徳島県	国府クラブ			
	監督		木内 敏雄	
	選手	男	木内 敏雄	
	〃	男	中川 雪春	
	〃	男		
	〃	女	真名野久恵	
徳島県	国府クラブ			
	監督		木内 敏雄	
	選手	男	木内 敏雄	
	〃	男	中川 雪春	
	〃	男		
	〃	女	真名野久恵	
徳島県	国府クラブ			
	監督		木内 敏雄	
	選手	男	木内 敏雄	
	〃	男	中川 雪春	
	〃	男		
	〃	女	真名野久恵	
徳島県	国府クラブ			
	監督		木内 敏雄	
	選手	男	木内 敏雄	
	〃	男	中川 雪春	
	〃	男		
	〃	女	真名野久恵	
徳島県	国府クラブ			
	監督		木内 敏雄	
	選手	男	木内 敏雄	
	〃	男	中川 雪春	
	〃	男		
	〃	女	真名野久恵	
徳島県	国府クラブ			
	監督		木内 敏雄	
	選手	男	木内 敏雄	
	〃	男	中川 雪春	
	〃	男		
	〃	女	真名野久恵	
徳島県	国府クラブ			
	監督		木内 敏雄	
	選手	男	木内 敏雄	
	〃	男	中川 雪春	
	〃	男		
	〃	女	真名野久恵	
徳島県	国府クラブ			
	監督		木内 敏雄	
	選手	男	木内 敏雄	
	〃	男	中川 雪春	
	〃	男		
	〃	女	真名野久恵	
徳島県	国府クラブ			
	監督		木内 敏雄	
	選手	男	木内 敏雄	
	〃	男	中川 雪春	
	〃	男		
	〃	女	真名野久恵	
徳島県	国府クラブ			
	監督		木内 敏雄	
	選手	男	木内 敏雄	
	〃	男	中川 雪春	
	〃	男		
	〃	女	真名野久恵	
徳島県	国府クラブ			
	監督		木内 敏雄	
	選手	男	木内 敏雄	
	〃	男	中川 雪春	
	〃	男		
	〃	女	真名野久恵	
徳島県	国府クラブ			
	監督		木内 敏雄	
	選手	男	木内 敏雄	
	〃	男	中川 雪春	
	〃	男		
	〃	女	真名野久恵	
徳島県	国府クラブ			
	監督		木内 敏雄	
	選手	男	木内 敏雄	
	〃	男	中川 雪春	
	〃	男		
	〃	女	真名野久恵	
徳島県	国府クラブ			
	監督		木内 敏雄	
	選手	男	木内 敏雄	
	〃	男	中川 雪春	
	〃	男		
	〃	女	真名野久恵	
徳島県	国府クラブ			
	監督		木内 敏雄	
	選手	男	木内 敏雄	
	〃	男	中川 雪春	
	〃	男		
	〃	女	真名野久恵	
徳島県	国府クラブ			
	監督		木内 敏雄	
	選手	男	木内 敏雄	
	〃	男	中川 雪春	
	〃	男		
	〃	女		

# 個人戦参加者名簿

〔 高 知 県 〕

男子シングルス50歳以上		男子ダブルス120歳以上		女子ダブルス160歳以上	
1	久保 博嗣 (小津クラブ)	1	大杉 尚也 (インパクト)	1	西山美音子 (ピンポン館)
<b>男子シングルス60歳以上</b>		1	村岡 朋幸 (インパクト)	1	鎌倉千賀子 (凜々)
1	小田 浩 (L B ラボ)	<b>男子ダブルス130歳以上</b>		<b>混合ダブルス100歳以上</b>	
<b>男子シングルス65歳以上</b>		1	下村 邦夫 (TEAM25)	1	澤崎 栄吾 (青卓会)
1	弘光 利彦 (ヨシダスポーツCLUB)	1	徳田 進 (ワンダリング)	1	下村 笑 (TEAM25)
2	矢部 謙二 (シリウス)	2	矢部 謙二 (シリウス)	2	小田 浩 (L B ラボ)
3	宮地 満 (TTC幡多)	2	宮地 満 (TTC幡多)	2	山本 千鶴 ((株)フィールディックス)
<b>男子シングルス70歳以上</b>		3	田中 祐一 (キット高知)	<b>混合ダブルス120歳以上</b>	
1	濱西 隆重 (ピンポン館)	3	浅利 剛正 (キット高知)	1	徳田 進 (ワンダリング)
2	別役 晴延 (ピンポン館)	<b>男子ダブルス140歳以上</b>		1	林 美郷 (ワンダリング)
3	西岡 秀人 (L B ラボ)	1	恒石 正広 (長岡西部TC)	<b>混合ダブルス130歳以上</b>	
4	依光 浩一 (いの町体育会)	1	池田 省二 (長岡西部TC)	1	小松 計夫 (藍友会)
<b>女子シングルス50歳以上</b>		<b>女子ダブルス120歳以上</b>		1	國松 愉美 (国松企画)
1	山本 千鶴 ((株)フィールディックス)	1	笹岡利紫子 (TEAM25)	2	西岡 秀人 (L B ラボ)
<b>女子シングルス60歳以上</b>		1	伊藤 久美 (TEAM25)	2	濱川 永子 (国松企画)
1	八木 勢津 (四国銀行)	2	浅利 寿喜 (キット高知)	3	池田 省二 (長岡西部TC)
2	林 美郷 (ワンダリング)	2	福留 和世 (キット高知)	3	掛水美佐子 (市川モータース)
3	傍士 洋子 (ホーギーズ)	<b>女子ダブルス130歳以上</b>		4	田中 祐一 (キット高知)
4	矢部美根子 (シリウス)	1	濱川 永子 (国松企画)	4	福留 和世 (キット高知)
<b>女子シングルス65歳以上</b>		1	八木 勢津 (四国銀行)	5	浅利 剛正 (キット高知)
1	國松 愉美 (国松企画)	2	掛水美佐子 (市川モータース)	5	浅利 寿喜 (キット高知)
2	川崎 睦美 (しばてんクラブ)	2	中田江里子 (市川モータース)	<b>混合ダブルス140歳以上</b>	
<b>女子シングルス70歳以上</b>		3	川崎 睦美 (しばてんクラブ)	1	濱西 隆重 (ピンポン館)
1	横山祐見子 (ピンポン館)	3	林 美郷 (ワンダリング)	1	横山祐見子 (ピンポン館)
<b>女子シングルス75歳以上</b>		<b>女子ダブルス140歳以上</b>		2	恒石 正広 (長岡西部TC)
1	村上 倭子 (黒潮クラブ)	1	下村 安枝 (TEAM25)	2	恒石 敦子 (市川モータース)
2	刈谷 陽子 (黒潮クラブ)	1	恒石久美子 (TEAM25)	<b>混合ダブルス150歳以上</b>	
3	星野知佳子 (黒潮クラブ)	<b>女子ダブルス150歳以上</b>		1	別役 晴延 (ピンポン館)
4	久保 安子 (黒潮クラブ)	1	村上 倭子 (黒潮クラブ)	1	橋田 幸子 (ピンポン館)
5	村上 妙子 (黒潮クラブ)	1	刈谷 陽子 (黒潮クラブ)	2	下村 邦夫 (TEAM25)
<b>女子シングルス80歳以上</b>		2	池川 和代 (黒潮クラブ)	2	下村 安枝 (TEAM25)
1	池川 和代 (黒潮クラブ)	2	星野知佳子 (黒潮クラブ)		
2	西山美音子 (ピンポン館)	3	橋田 幸子 (ピンポン館)		
3	鎌倉千賀子 (凜々)	3	西川 恵美 (ピンポン館)		
<b>男子ダブルス100歳以上</b>		4	久保 安子 (黒潮クラブ)		
1	澤崎 栄吾 (青卓会)	4	村上 妙子 (黒潮クラブ)		
	久保 博嗣 (小津クラブ)				

# 個人戦参加者名簿

## 〔愛媛県〕

男子シングルス50歳以上		男子ダブルス130歳以上		女子ダブルス100歳以上	
1	元岡 秀孝 (チームJ新居浜)	1	篠原 敏雄 (チームJ新居浜)	1	山地 礼子 (チームJ新居浜)
<b>男子シングルス60歳以上</b>		1	白井 正典 (あいひめ)	1	伊藤 敬子 (チームJ新居浜)
1	稲井 保 (アシスト)	2	片座 勉 (あいひめ)	2	渡部 敦子 (アシスト)
2	松本 直也 (つばき愛卓会)	2	松本 昌重 (あいひめ)	2	平塚 修子 (アシスト)
3	伊藤 太一 (アシスト)	3	秦 日出雄 (あいひめ)	<b>女子ダブルス120歳以上</b>	
4	今井 伸治 (さつき会)	3	中村 慶一 (あいひめ)	1	高市 恵 (あいひめ)
<b>男子シングルス65歳以上</b>		4	高砂 純一 (チームJ新居浜)	1	林 道子 (あいひめ)
1	秦 日出雄 (あいひめ)	4	妻鳥 良憲 (チームJ新居浜)	2	稲井 恵子 (アシスト)
2	妻鳥 良憲 (チームJ新居浜)	5	藤田 幸乙 (チームJ新居浜)	2	細川美智恵 (アシスト)
3	近藤 康正 (さつき会)	5	戎 晃史 (チームJ新居浜)	<b>女子ダブルス130歳以上</b>	
4	仁科 詔雄 (仁科卓球塾)	6	仁科 詔雄 (仁科卓球塾)	1	森 厚子 (チームJ新居浜)
<b>男子シングルス80歳以上</b>		6	松本 直也 (つばき愛卓会)	1	鷺崎 加代 (チームJ新居浜)
1	高橋 幹人 (さつき会)	<b>男子ダブルス140歳以上</b>		2	鴻池美智子 (チームJ新居浜)
<b>女子シングルス60歳以上</b>		1	日浅 泰文 (あいひめ)	2	八十島晴子 (チームJ新居浜)
1	山地 礼子 (チームJ新居浜)	1	大野 廣己 (あいひめ)	3	阿部裕美子 (さつき会)
2	布村 千恵 (つばき愛卓会)	2	太田 和文 (あいひめ)	3	加藤 里美 (さつき会)
3	和田さゆり (さつき会)	2	永田 敏治 (あいひめ)	4	小松 元子 (つばき愛卓会)
<b>女子シングルス70歳以上</b>		3	荒木 義則 (帝友クラブ)	4	布村 千恵 (つばき愛卓会)
1	小松 元子 (つばき愛卓会)	3	三原 勝史 (帝友クラブ)	5	守谷 夏子 (さつき会)
<b>男子ダブルス100歳以上</b>		<b>男子ダブルス150歳以上</b>		5	和田さゆり (さつき会)
1	堀 博幸 (アシスト)	1	高橋 幹人 (さつき会)	<b>女子ダブルス140歳以上</b>	
1	平塚 正樹 (アシスト)	1	生島 良一 (さつき会)	1	小田えり子 (あいひめ)
2	村上 彰一 (チームJ新居浜)	2	若林 幸雄 (帝友クラブ)	1	三好 由美 (あいひめ)
2	元岡 秀孝 (チームJ新居浜)	2	渡辺 清孝 (帝友クラブ)	2	森田 順子 (あいひめ)
<b>男子ダブルス120歳以上</b>		3	安藤 秀夫 (新居浜卓研)	2	塚本 絹栄 (あいひめ)
1	稲井 保 (アシスト)	3	伊藤 哲一 (さつき会)	3	松井 和子 (あいひめ)
1	伊藤 太一 (アシスト)	<b>男子ダブルス160歳以上</b>		3	白井 厚子 (あいひめ)
2	近藤 康正 (さつき会)	1	武本 伍 (媛卓会)	4	三秋 教世 (帝友クラブ)
2	今井 伸治 (さつき会)	1	松木 敏夫 (T R Y)	4	野村 綾子 (帝友クラブ)
				<b>女子ダブルス150歳以上</b>	
				1	井上 光子 (帝友クラブ)
				1	保田 當子 (らるご)
				2	松木 政子 (新居浜卓研)
				2	村上 尚子 (新居浜卓研)
				3	小椋富美子 (T R Y)
				3	山口 冷子 (媛卓会)

# 個人戦参加者名簿

## 〔愛媛県〕

混合ダブルス100歳以上		混合ダブルス130歳以上		混合ダブルス140歳以上	
1	宮崎 保志 (フレット) 小野 郁香 (フレット)	1	片座 勉 (あいひめ) 高市 恵 (あいひめ)	1	大野 廣己 (あいひめ) 小田えり子 (あいひめ)
2	平塚 正樹 (アシスト) 平塚 修子 (アシスト)	2	松本 昌重 (あいひめ) 森田 順子 (あいひめ)	2	日浅 泰文 (あいひめ) 三好 由美 (あいひめ)
3	河村 雅之 (フレット) 及川 由佳 (フレット)	3	白井 正典 (あいひめ) 白井 厚子 (あいひめ)	3	篠原 敏雄 (チームJ新居浜) 伊藤 良子 (チームJ新居浜)
混合ダブルス120歳以上		4	高砂 純一 (チームJ新居浜) 鷺崎 加代 (チームJ新居浜)	4	永田 敏治 (あいひめ) 塚本 絹栄 (あいひめ)
1	村上 彰一 (チームJ新居浜) 伊藤 敬子 (チームJ新居浜)	5	中村 慶一 (あいひめ) 林 道子 (あいひめ)	5	太田 和文 (あいひめ) 松井 和子 (あいひめ)
2	松本 直也 (つばき愛卓会) 布村 千恵 (つばき愛卓会)	6	妻鳥 良憲 (チームJ新居浜) 森 厚子 (チームJ新居浜)	6	清家 浩文 (三日月) 青木トモ子 (三日月)
3	堀 博幸 (アシスト) 渡部 敦子 (アシスト)	7	藤田 幸乙 (チームJ新居浜) 鴻池美智子 (チームJ新居浜)	7	黒佐 明洋 (三日月) 藤川 常子 (三日月)
4	稲井 保 (アシスト) 稲井 恵子 (アシスト)	8	戎 晃史 (チームJ新居浜) 八十島晴子 (チームJ新居浜)	8	荒滝 敏雄 (三日月) 二宮真理子 (三日月)
5	伊藤 太一 (アシスト) 細川美智恵 (アシスト)	9	池田 実 (三日月) 稲田 安子 (三日月)	9	伊藤 哲一 (さつき会) 村上 尚子 (新居浜卓研)
6	今井 伸治 (さつき会) 和田さゆり (さつき会)	10	仁科 詔雄 (仁科卓球塾) 小松 元子 (つばき愛卓会)	10	渡辺 清孝 (帝友クラブ) 保田 當子 (らるご)
		11	近藤 康正 (さつき会) 阿部裕美子 (さつき会)	11	荒木 義則 (帝友クラブ) 野村 綾子 (帝友クラブ)
		12	生島 良一 (さつき会) 加藤 里美 (さつき会)	12	三原 勝史 (帝友クラブ) 三秋 教世 (帝友クラブ)
				混合ダブルス150歳以上	
				1	高橋 幹人 (さつき会) 守谷 夏子 (さつき会)
				2	安藤 秀夫 (新居浜卓研) 松木 政子 (新居浜卓研)
				3	武本 伍 (媛卓会) 山口 冷子 (媛卓会)
				4	松木 敏夫 (T R Y) 小椋富美子 (T R Y)
				混合ダブルス160歳以上	
				1	若林 幸雄 (帝友クラブ) 井上 光子 (帝友クラブ)

# 個人戦参加者名簿

〔香 川 県〕

男子シングルス50歳以上		女子シングルス65歳以上		男子ダブルス140歳以上	
1	富山 貴司 (E S 高松)	1	鈴木 里枝 (丸 亀 S C)	1	藤井 伸二 (丸 亀 S C)
2	小川 和成 (丸 亀 S C)	2	堀江 晶子 (オ リ ー ブ)		森 基昭 (丸 亀 S C)
男子シングルス60歳以上		3	上枝 信子 (卓 窓 会)	2	守長 久男 (みのもん倶楽部)
1	星加 達也 (丸 亀 S C)	4	中尾 美幸 (丸 亀 S C)		上田 和夫 (高松卓愛クラブ)
2	伊藤 孝規 (E S 高松)	女子シングルス70歳以上		3	富士川 勝 (丸 亀 S C)
3	宮下 博 (三 宝)	1	石川喜代子 (みのもん倶楽部)		星加 達也 (丸 亀 S C)
4	大川 竜二 (E S 高松)	2	荒石二三子 (みのもん倶楽部)	4	江見 和真 (E S 高松)
男子シングルス65歳以上		女子シングルス75歳以上			氏家 久則 (ク ロ ー バ)
1	遠所 裕 (丸 亀 S C)	1	氏家 秀子 (丸 亀 S C)	5	国本 博 (高松卓愛クラブ)
2	亀石 章広 (丸 亀 S C)	2	石川喜美子 (丸 亀 S C)		松井 基泰 (高松卓愛クラブ)
3	松井 基泰 (高松卓愛クラブ)	3	香西美恵子 (E S 高松)	男子ダブルス150歳以上	
男子シングルス70歳以上		女子シングルス80歳以上		1	川田 実 (卓 窓 会)
1	川西 隆昭 (卓 窓 会)	1	白石 静子 (懇 友 会)		三好 邦夫 (卓 窓 会)
2	多田 和真 (卓 窓 会)	2	小西美千代 (卓 窓 会)	2	松本 英伸 (卓 窓 会)
3	氏家 久則 (ク ロ ー バ)	3	塚田 植子 (高松卓愛クラブ)		高嶋 俊朗 (卓 窓 会)
4	豊嶋 吉孝 (高松卓愛クラブ)	男子ダブルス100歳以上		男子ダブルス160歳以上	
5	江見 和真 (E S 高松)	1	綾田 克美 (鬼 無 体 協)	1	松本 孝博 (高松卓愛クラブ)
6	真鍋 裕之 (卓 窓 会)		花房 長生 (鬼 無 体 協)		吉田 正嗣 (高松卓愛クラブ)
7	石井 光信 (みのもん倶楽部)	2	塚本 裕通 (丸 亀 S C)	女子ダブルス100歳以上	
8	高嶋 俊朗 (卓 窓 会)		宮脇 慎治 (丸 亀 S C)	1	川崎 恭子 (花梨クラブ)
9	国本 博 (高松卓愛クラブ)	3	大川 竜二 (E S 高松)		三原 優子 (花梨クラブ)
男子シングルス75歳以上			富山 貴司 (E S 高松)	2	池田 淳子 (花梨クラブ)
1	横山喜久雄 (丸 亀 S C)	男子ダブルス120歳以上			忽那 貴子 (花梨クラブ)
2	後藤 隆一 (E S 高松)	1	岩佐 一徳 (香 川 県 庁)	3	松田 正枝 (花梨クラブ)
3	守長 久男 (みのもん倶楽部)		久保 幸司 (香 川 県 庁)		川上 淑江 (花梨クラブ)
男子シングルス80歳以上		男子ダブルス130歳以上		4	桧澤 美幸 (卓球家クラブ)
1	筒井 洋三 (高松卓愛クラブ)	1	宮地 勝夫 (Aマインド)		滝口 由美 (オ リ ー ブ)
2	松本 孝博 (高松卓愛クラブ)		尾形 信助 (Aマインド)	2	
3	松本 英伸 (卓 窓 会)	石井 光信 (みのもん倶楽部)			
女子シングルス50歳以上		宮下 博 (三 宝)	3		
1	北岡加小里 (丸 亀 S C)	後藤 隆一 (E S 高松)			
2	滝口 由美 (オ リ ー ブ)	伊藤 孝規 (E S 高松)	3		
3	桧澤 美幸 (卓球家クラブ)				
女子シングルス60歳以上					
1	安藤 朱美 (オ リ ー ブ)				
2	石尾由里子 (丸 亀 S C)				
3	中井久美子 (みのもん倶楽部)				



# 個人戦参加者名簿

## 〔香 川 県〕

女子ダブルス120歳以上		混合ダブルス100歳以上		混合ダブルス140歳以上	
1	中尾 美幸 (丸亀SC) 北岡加小里 (丸亀SC)	1	花房 長生 (鬼無体協) 三原 優子 (花梨クラブ)	1	多田 和真 (卓窓会) 松岡美知子 (卓窓会)
2	小林 清美 (Aマインド) 松根 好 (Aマインド)	2	沖野 旨郁 (鬼無体協) 松田 正枝 (花梨クラブ)	2	横山喜久雄 (丸亀SC) 大津絵美子 (丸亀SC)
3	堀江 晶子 (オリーブ) 安藤 朱美 (オリーブ)	3	久保 幸司 (香川県庁) 山本 和代 (香川県庁)	3	後藤 隆一 (ES高松) 中野 栄子 (丸亀SC)
4	高橋 往代 (香川県庁) 山本 和代 (香川県庁)	<b>混合ダブルス120歳以上</b>		4	川西 隆昭 (卓窓会) 早原 調子 (卓窓会)
		1	宮地 勝夫 (Aマインド) 小林 清美 (Aマインド)		
5	増野 忍 (丸亀SC) 石尾由里子 (丸亀SC)	2	星加 達也 (丸亀SC) 中尾 美幸 (丸亀SC)	6	石井 光信 (みのもん倶楽部) 石川喜代子 (みのもん倶楽部)
		3	林 伸一 (卓窓会) 増野 忍 (丸亀SC)		
6	橋本 佳子 (鬼無体協) 割石真由美 (鬼無体協)	4	尾形 信助 (Aマインド) 松根 好 (Aマインド)	8	川田 実 (卓窓会) 上枝 信子 (卓窓会)
		7	長谷川淑子 (綾川体協) 安部 栄子 (綾川体協)		
<b>女子ダブルス130歳以上</b>				6	富山 貴司 (ES高松) 堀江 晶子 (オリーブ)
1	中野 栄子 (丸亀SC) 近藤千珠子 (丸亀SC)	7	大川 竜二 (ES高松) 安藤 朱美 (オリーブ)	11	亀石 章広 (丸亀SC) 石川喜美子 (丸亀SC)
2	杉村 範子 (丸亀SC) 中井久美子 (みのもん倶楽部)	<b>混合ダブルス130歳以上</b>			
3	山崎 慶子 (卓窓会) 横山 恵麻 (卓窓会)	1	岩佐 一徳 (香川県庁) 高橋 往代 (香川県庁)	<b>混合ダブルス150歳以上</b>	
4	山上 誠子 (卓窓会) 大西伊津美 (卓窓会)	2	遠所 裕 (丸亀SC) 近藤千珠子 (丸亀SC)	1	江見 和真 (ES高松) 香西美恵子 (ES高松)
<b>女子ダブルス140歳以上</b>		3	真鍋 裕之 (卓窓会) 山崎 慶子 (卓窓会)	2	黒田 耕司 (クローバ) 岩崎 末子 (クローバ)
1	早原 調子 (卓窓会) 松岡美知子 (卓窓会)	4	宮脇 慎治 (丸亀SC) 氏家 秀子 (丸亀SC)	3	国本 博 (高松卓愛クラブ) 栗野美智子 (高松卓愛クラブ)
2	倉橋 幸子 (ヴィスポことひら) 秋山はるみ (ヴィスポことひら)	5	真鍋 貴年 (卓窓会) 横山 恵麻 (卓窓会)	<b>混合ダブルス160歳以上</b>	
3	氏家 秀子 (丸亀SC) 鈴木 里枝 (丸亀SC)	6	塚本 裕通 (丸亀SC) 藤村 光子 (丸亀SC)	1	富士川 勝 (丸亀SC) 樋本 文枝 (丸亀SC)
4	石川喜代子 (みのもん倶楽部) 荒石二三子 (みのもん倶楽部)	7	守長 久男 (みのもん倶楽部) 中井久美子 (みのもん倶楽部)	2	筒井 洋三 (高松卓愛クラブ) 杉本 豊子 (高松卓愛クラブ)
<b>女子ダブルス150歳以上</b>		8	高嶋 俊朗 (卓窓会) 山上 誠子 (卓窓会)	3	三好 邦夫 (卓窓会) 川西寿美子 (卓窓会)
1	樋本 文枝 (丸亀SC) 藤村 光子 (丸亀SC)			4	松本 英伸 (卓窓会) 小西美千代 (卓窓会)
2	杉本 豊子 (高松卓愛クラブ) 杉村さよ子 (高松卓愛クラブ)				
3	栗野美智子 (高松卓愛クラブ) 穴吹久美子 (高松卓愛クラブ)				

# 個人戦参加者名簿

## 〔 徳 島 県 〕

男子シングルス50歳以上		男子ダブルス100歳以上		女子ダブルス120歳以上	
1	山崎 良一 ( パウ ー ズ )	1	大栗 寛 ( 幸町卓球倶楽部 )	1	西岡 弘子 ( チームHIURA )
2	大栗 寛 ( 幸町卓球倶楽部 )		山崎 良一 ( パウ ー ズ )		元木 真理 ( チームHIURA )
男子シングルス60歳以上		男子ダブルス120歳以上		2	大栗 尚子 ( まろんず )
1	東 龍太郎 ( 城西スフィード )	1	福岡 孝典 ( 渭北体協 )		西森 久子 ( まろんず )
男子シングルス65歳以上			岩野 晃明 ( 渭北体協 )	3	東 敦子 ( ワンネス )
1	藤浦 哲夫 ( さくら卓研 )	男子ダブルス130歳以上			阿部香代子 ( ワンネス )
2	川人 宏美 ( 北島クラブ )	1	東 龍太郎 ( 城西スフィード )	4	清水 香 ( 城西スフィード )
3	近藤 祐司 ( 個人 )		山勢 和幸 ( 沖洲体協 )		山本由香里 ( 城西スフィード )
男子シングルス70歳以上		2	前野 一幸 ( 北島クラブ )	5	湯浅 住恵 ( 個人 )
1	山勢 和幸 ( 沖洲体協 )		佐藤 一也 ( 北島クラブ )		新居由美子 ( 藍住クラブ )
2	笹山 健次 ( ベアーズ )	3	坂尾 孝志 ( S K B + )	女子ダブルス130歳以上	
3	岡山 繁之 ( 加茂体協 )		布谷 泰司 ( S K B + )	1	高橋 光枝 ( 城西スフィード )
4	久米 武 ( 渭水クラブ )	4	林 謙次 ( 城西スフィード )		平田 春美 ( 城西スフィード )
男子シングルス75歳以上			近藤 祐司 ( 個人 )	2	安友 節子 ( 北島クラブ )
1	天野 勝巳 ( 城西スフィード )	男子ダブルス140歳以上			住田 瑞子 ( 北島クラブ )
2	富永 康夫 ( 城西スフィード )	1	天野 勝巳 ( 城西スフィード )	3	十川 早苗 ( さくら卓研 )
3	岡山 利行 ( 加茂体協 )		四宮 暁 ( 城西スフィード )		林 和代 ( まろんず )
4	清水 隆二 ( 渭水クラブ )	2	岩井 正司 ( よしこのクラブ )	4	津田ハジメ ( チームNORI )
5	後藤田繁樹 ( 名西クラブ )		藤浦 哲夫 ( さくら卓研 )		高野 悦子 ( チームNORI )
男子シングルス80歳以上		3	後藤 文男 ( 藍住クラブ )	5	岩田 房子 ( イレブンステアーズ )
1	南 博 ( すももクラブ )		橋本 友雄 ( 藍住クラブ )		笹山 満子 ( ベアーズ )
女子シングルス50歳以上		4	中野 恵 ( 渭北体協 )	6	田村 静江 ( 北島クラブ )
1	元木 真理 ( チームHIURA )		楠本 茂喜 ( 渭北体協 )		清水 順子 ( 北島クラブ )
2	新居由美子 ( 藍住クラブ )	5	山本 始 ( フレンドリー )	7	高橋 京子 ( イレブンステアーズ )
3	幸田 光枝 ( 北島クラブ )		笹山 健次 ( ベアーズ )		志摩 恵理 ( 北島クラブ )
女子シングルス60歳以上		6	三木 哲夫 ( 名西クラブ )	8	瀧川 睦子 ( 藍住クラブ )
1	志摩 恵理 ( 北島クラブ )		佐々木康夫 ( 名西クラブ )		山口登志子 ( 藍住クラブ )
2	佐々木久美子 ( 北島クラブ )	7	森田 忠嗣 ( よしこのクラブ )	9	原田真祈子 ( ノビアブランカ )
3	國岡 裕美 ( S K B + )		福有 啓泰 ( よしこのクラブ )		日下 貴子 ( ノビアブランカ )
4	東 敦子 ( ワンネス )	8	清水 隆二 ( 渭水クラブ )	10	芝 恵子 ( はちみなラージ )
女子シングルス65歳以上			岡山 繁之 ( 加茂体協 )		佐田己智恵 ( イレブンステアーズ )
1	高橋 京子 ( イレブンステアーズ )	9	武田 耕二 ( 名西クラブ )	女子ダブルス140歳以上	
2	藤井 悦子 ( S K B + )		山本 孝夫 ( 名西クラブ )	1	中村 和子 ( チームすだち )
3	湯浅 住恵 ( 個人 )	男子ダブルス150歳以上			脇田 麻美 ( チームすだち )
4	阿部香代子 ( ワンネス )	1	後藤田繁樹 ( 名西クラブ )	2	福島 文代 ( 名西クラブ )
5	十川 早苗 ( さくら卓研 )		富永 康夫 ( 城西スフィード )		福田美知子 ( 名西クラブ )
6	林 和代 ( まろんず )	2	杉村 義廣 ( チームすだち )	3	鎌田 順子 ( 名西クラブ )
7	福田美知子 ( 名西クラブ )		米本 武文 ( チームすだち )		古田 良子 ( 名西クラブ )
8	西森 久子 ( まろんず )	3	岡山 利行 ( 加茂体協 )	4	香美笑美子 ( ふれあい )
女子シングルス70歳以上			山本 勝敏 ( ふれあい )		山本 菊恵 ( ふれあい )
1	津田ハジメ ( チームNORI )	4	日下 晴夫 ( フレンド )	5	中村 明美 ( 城西スフィード )
2	藤岡 明美 ( 藤岡卓研 )		勝占 政寛 ( よしこのクラブ )		柳 蘇 恵子 ( 城西スフィード )
3	宮本 順子 ( 渭水クラブ )	5	村上 弘明 ( 北島クラブ )	6	宮本 順子 ( 渭水クラブ )
4	笹山 満子 ( ベアーズ )		中村 一政 ( チームN )		斉田由美子 ( 夢クラブ )
5	吉成喜代見 ( 夢クラブ )	6	小浜 敏男 ( 北島クラブ )	7	小坂 悦子 ( 加茂体協 )
6	河野 秋子 ( 藤岡卓研 )		北島 周二 ( 北島クラブ )		大村 佳子 ( 加茂体協 )
女子シングルス75歳以上		7	柏原 紀樹 ( ノビアブランカ )	8	廣澤千賀代 ( キララ )
1	馬瀬 素子 ( 加茂名南クラブ )		平田 貴一 ( 松茂スポーツクラブ )		三原 公代 ( キララ )
2	松原 淳子 ( 渭水クラブ )	男子ダブルス160歳以上		9	三角 久恵 ( 加茂名南ラージ )
3	鎌田 順子 ( 名西クラブ )	1	日浦 孝治 ( チームHIURA )		阿部寿美子 ( 個人 )
女子シングルス80歳以上			南 博 ( すももクラブ )		
1	坂部 啓子 ( フレンド )				
2	川人 良子 ( 個人 )				

# 個人戦参加者名簿

〔 徳 島 県 〕

女子ダブルス150歳以上		混合ダブルス130歳以上		混合ダブルス140歳以上	
1	吉成喜代見 ( 夢 クラブ ) 松原 淳子 ( 渭水クラブ )	1	四宮 暁 ( 城西スフィード ) 高橋 光枝 ( 城西スフィード )	1	笹山 健次 ( ベアーズ ) 笹山 満子 ( ベアーズ )
2	森田 薫子 ( よしこのクラブ ) 武知 明子 ( よしこのクラブ )	2	佐藤 一也 ( 北島クラブ ) 安友 節子 ( 北島クラブ )	2	山本 勝敏 ( ふれあい ) 香美笑美子 ( ふれあい )
3	尾崎喜美恵 ( 加茂体協 ) 柏原 栄子 ( ノビアブランカ )	3	日浦 孝治 ( チームHIURA ) 元木 真理 ( チームHIURA )	3	杉村 義廣 ( チームすだち ) 中村 和子 ( チームすだち )
4	金井和佳子 ( 国府体協 ) 河野 秋子 ( 藤岡卓研 )	4	布谷 泰司 ( S K B + ) 藤井 悦子 ( S K B + )	4	木下 雅雄 ( 夢 クラブ ) 斉田由美子 ( 夢 クラブ )
女子ダブルス160歳以上		5	藤浦 哲夫 ( さくら卓研 ) 十川 早苗 ( さくら卓研 )	5	北野 浩資 ( 加茂名南ラーズ ) 三角 久恵 ( 加茂名南ラーズ )
1	森 須美子 ( よしこのクラブ ) 坂部 啓子 ( フレンド )	6	林 謙次 ( 城西スフィード ) 平田 春美 ( 城西スフィード )	6	佐々木康夫 ( 名西クラブ ) 原 由岐子 ( 名西クラブ )
2	岩本喜美子 ( 個人 ) 川人 良子 ( 個人 )	7	中村 一政 ( チームN ) 轟 絹代 ( チームN )	7	橋本 友雄 ( 藍住クラブ ) 山口登志子 ( 藍住クラブ )
3	多田 笑子 ( よしこのクラブ ) 大島貴美代 ( 個人 )	8	後藤 文男 ( 藍住クラブ ) 瀧川 睦子 ( 藍住クラブ )	8	三木 哲夫 ( 名西クラブ ) 野田 史子 ( 名西クラブ )
混合ダブルス100歳以上		9	山本 孝夫 ( 名西クラブ ) 清水 順子 ( 北島クラブ )	9	米本 武文 ( チームすだち ) 脇田 麻美 ( チームすだち )
1	大栗 寛 ( 幸町卓球倶楽部 ) 大栗 尚子 ( まろんず )	10	坂尾 孝志 ( S K B + ) 國岡 裕美 ( S K B + )	10	武田 耕二 ( 名西クラブ ) 福島 文代 ( 名西クラブ )
2	東 龍太郎 ( 城西スフィード ) 竹田 京子 ( 渭北体協 )	11	楠本 茂喜 ( 渭北体協 ) 楠本 仁美 ( 渭北体協 )	11	高田 敏之 ( チームNORI ) 津田ハジメ ( チームNORI )
混合ダブルス120歳以上		12	照原 孝明 ( 加茂名南ラーズ ) 奥藤 美鶴 ( 加茂名南ラーズ )	12	北島 周二 ( 北島クラブ ) 井内 幸子 ( 北島クラブ )
1	川人 宏美 ( 北島クラブ ) 住田 瑞子 ( 北島クラブ )	13	木内 孝明 ( イブンステアーズ ) 高橋 京子 ( イブンステアーズ )	13	岡山 利行 ( 加茂体協 ) 山本 菊恵 ( ふれあい )
2	前野 一幸 ( 北島クラブ ) 佐々木久美子 ( 北島クラブ )	14	近藤 祐司 ( 個人 ) 高野 悦子 ( チームNORI )	混合ダブルス150歳以上	
3	祖川 泰彦 ( スピカ ) 吉村 雅美 ( スピカ )	15	岡山 繁之 ( 加茂体協 ) 西岡 弘子 ( チームHIURA )	1	岩井 正司 ( よしこのクラブ ) 森 須美子 ( よしこのクラブ )
4	井内 津良 ( はちみなラーズ ) 芝 恵子 ( はちみなラーズ )	16	久米 武 ( 渭水クラブ ) 新居由美子 ( 藍住クラブ )	2	古田 理明 ( 名西クラブ ) 古田 良子 ( 名西クラブ )
		17	平田 貴一 ( 松茂スポーツクラブ ) 日下 貴子 ( ノビアブランカ )	3	勝占 政寛 ( よしこのクラブ ) 武知 明子 ( よしこのクラブ )
				4	森田 忠嗣 ( よしこのクラブ ) 森田 薫子 ( よしこのクラブ )
				5	徳元 敏行 ( イブンステアーズ ) 川人 良子 ( 個人 )
				6	福有 啓泰 ( よしこのクラブ ) 多田 笑子 ( よしこのクラブ )
				混合ダブルス160歳以上	
				1	清水 隆二 ( 渭水クラブ ) 斎浦美智子 ( 渭水クラブ )
				2	藤村 文夫 ( 国府体協 ) 岩本喜美子 ( 個人 )
				3	南 博 ( すももクラブ ) 頼金つぐみ ( すももクラブ )
				4	日下 晴夫 ( フレンド ) 坂部 啓子 ( フレンド )
				5	柏原 紀樹 ( ノビアブランカ ) 柏原 栄子 ( ノビアブランカ )
				6	脇谷 紀宏 ( ワンネス ) 大島貴美代 ( 個人 )

# 栄光のあと (その1)

年度	回数	開催地	男女混成団体戦	男子シングルス50歳以上	女子シングルス50歳以上	男子シングルス60歳以上	女子シングルス60歳以上
平成9年度	第1回	香、坂出市	LBCよさこい (高知)			亀田任弘 (香川)	穴吹イソエ (香川)
平成10年度	第2回	徳、徳島市	卓窓会 (香川)			真鍋英雄 (香川)	坂上和子 (香川)
平成11年度	第3回	高、高知市	徳島県A (徳島)			真鍋英雄 (香川)	白石静子 (香川)
平成12年度	第4回	愛、伊予三島市	徳島県A (徳島)			古田忠廣 (高知)	村田信子 (愛媛)
平成13年度	第5回	愛、大洲市	徳島ラージボールA (徳島)	川崎孝伺 (高知)	橋田幸子 (高知)	真鍋英雄 (香川)	村田信子 (愛媛)
平成14年度	第6回	香、坂出市	徳島県A (徳島)	横山喜久雄 (香川)	塚本絹枝 (愛媛)	真鍋英雄 (香川)	加納静子 (愛媛)
平成15年度	第7回	徳、徳島市	卓窓会 (香川)	濱西隆重 (高知)	徳永尚子 (香川)	中山和英 (徳島)	安川鈴代 (香川)
平成16年度	第8回	高、高知市	徳島県A (徳島)	川崎孝伺 (高知)	横山祐見子 (高知)	真鍋英雄 (香川)	白石静子 (香川)
平成17年度	第9回	愛、松山市	城山クラブ (徳島)	濱西隆重 (高知)	香美笑美子 (徳島)	山田尚武 (香川)	樋本文枝 (香川)
平成18年度	第10回	香、坂出市	帝友旭 (愛媛)	横山喜久雄 (香川)	金磯和美 (徳島)	山田尚武 (香川)	杉本豊子 (愛媛)
平成19年度	第11回	徳、鳴門市	北島クラブA (徳島)	日浦孝治 (徳島)	横山祐見子 (高知)	豊嶋孝雄 (愛媛)	近藤由欣子 (香川)

年度	男子シングルス65歳以上	女子シングルス65歳以上	男子シングルス70歳以上	女子シングルス70歳以上	男子シングルス75歳以上	女子シングルス75歳以上
平成13年度			星加道士 (愛媛)	小川和子 (高知)		
平成14年度			田村 泰 (徳島)	秋友淑子 (香川)		
平成15年度			小出義次 (高知)	秋友淑子 (香川)		
平成16年度			松本昌博 (高知)	秋友淑子 (香川)		
平成17年度	真鍋英雄 (香川)	安川鈴代 (香川)	佐伯 勇 (愛媛)	白石静子 (香川)	寺尾庄造 (高知)	西上ヒサエ (香川)
平成18年度	真鍋英雄 (香川)	岡崎道子 (徳島)	山本 巖 (徳島)	白石静子 (香川)	松本博邦 (徳島)	西上ヒサエ (香川)
平成19年度	中山和英 (徳島)	八木淳子 (徳島)	真鍋英雄 (香川)	関谷聡子 (香川)	星加道士 (愛媛)	秋友淑子 (香川)

年度	男子ダブルス120歳未満	女子ダブルス120歳未満	男子ダブルス120歳以上	女子ダブルス120歳以上	混合ダブルス120歳未満	混合ダブルス120歳以上
平成13年度	川崎孝伺 (高知) 小松正典 (高知)	古字美幸 (徳島) 福島文代 (徳島)	古川亀久夫 (愛媛) 大西七男 (愛媛)	白石静子 (香川) 安川鈴代 (香川)	松田昌幸 (高知) 橋田幸子 (高知)	真鍋英雄 (香川) 小早川公枝 (香川)
平成14年度	豊嶋孝雄 (愛媛) 渡辺 正 (愛媛)	武智真己子 (愛媛) 栗田和子 (愛媛)	大西 守 (香川) 窪田 勝 (香川)	白石静子 (香川) 安川鈴代 (香川)	川崎孝伺 (高知) 近森政子 (高知)	真鍋英雄 (香川) 小早川公枝 (香川)
平成15年度	豊島雄一 (香川) 三好邦夫 (香川)	藤岡明美 (徳島) 福島文代 (徳島)	中山和英 (徳島) 真淵浩之 (徳島)	白石静子 (香川) 安川鈴代 (香川)	濱西隆重 (高知) 横山祐見子 (高知)	川田 実 (香川) 関谷聡子 (香川)
平成16年度	山下政晴 (香川) 江見和真 (香川)	香美笑美子 (徳島) 福島文代 (徳島)	大西七男 (愛媛) 越智英樹 (愛媛)	白石静子 (香川) 安川鈴代 (香川)	濱西隆重 (高知) 横山祐見子 (高知)	窪田 勝 (香川) 佐伯久代 (香川)
	男子ダブルス120歳未満	女子ダブルス120歳未満	男子ダブルス120~140歳	女子ダブルス120~140歳	男子ダブルス140歳以上	女子ダブルス140歳以上
平成17年度	近藤裕司 (徳島) 二階武一 (徳島)	香美笑美子 (徳島) 金磯和美 (徳島)	真鍋英雄 (香川) 大西 守 (香川)	白石静子 (香川) 安川鈴代 (香川)	田村 泰 (徳島) 松本博邦 (徳島)	関谷聡子 (香川) 穴吹イソエ (香川)
平成18年度	川崎孝伺 (高知) 小松計夫 (高知)	福島文代 (徳島) 高橋京子 (徳島)	真鍋英雄 (香川) 大西 守 (香川)	白石静子 (香川) 安川鈴代 (香川)	田村 泰 (徳島) 松本博邦 (徳島)	関谷聡子 (香川) 穴吹イソエ (香川)
平成19年度	天野勝巳 (徳島) 日浦孝治 (徳島)	金磯和美 (徳島) 香美笑美子 (徳島)	中山和英 (徳島) 真淵浩之 (徳島)	近藤由欣子 (香川) 杉本豊子 (香川)	藤井勝義 (徳島) 岩野政義 (徳島)	関谷聡子 (香川) 穴吹イソエ (香川)

	混合ダブルス120歳未満	混合ダブルス120~140歳	混合ダブルス140歳以上
平成17年度	濱西隆重 (高知) 横山祐見子 (高知)	真鍋英雄 (香川) 安川鈴代 (香川)	鈴木繁樹 (愛媛) 渡邊利子 (愛媛)
平成18年度	栗内宗太郎 (徳島) 香美笑美子 (徳島)	真鍋英雄 (香川) 安川鈴代 (香川)	松本博邦 (徳島) 坂尾ヨネ子 (徳島)
平成19年度	濱西隆重 (高知) 横山祐見子 (高知)	真鍋英雄 (香川) 安川鈴代 (香川)	松本博邦 (徳島) 岡崎道子 (徳島)

年度	回数	開催地	男女混成団体戦(一般の部)	男女混成団体戦(シニアの部)	男女混成団体戦(ロイヤルシニアの部)
平成20年度	第12回	高、高知市	りょうまクラブ (高知)	イレブンステアーズ (徳島)	
平成21年度	第13回	愛、松山市	黒潮・F C (高知)	高松卓愛クラブ (香川)	
平成22年度	第14回	香、坂出市	丸亀 S C A (香川)	丸亀 S C (香川)	
平成23年度	第15回	徳、鳴門市	名西クラブ (徳島)	丸亀 S C (香川)	
平成24年度	第16回	高、高知市	名西クラブ (徳島)	黒潮クラブA (高知)	
平成25年度	第17回	愛、松山市	藍友会 (高知)	黒潮クラブ (高知)	
平成26年度	第18回	香、坂出市	名西クラブ (徳島)	城西ラージ (徳島)	
平成27年度	第19回	徳、鳴門市	名西クラブ (徳島)	チームHIURA (徳島)	
平成28年度	第20回	高、高知市	藍友会 (高知)	ピンポン館 (高知)	徳島県選抜チーム (徳島)
平成29年度	第21回	愛、松山市	丸亀 S C (香川)	藍友会 (高知)	徳島県選抜チーム (徳島)
平成30年度	第22回	香、坂出市	名西クラブ (徳島)	ピンポン館 (高知)	高松卓愛クラブ (香川)
令和元年度	第23回	徳、鳴門市	北島クラブ・A (徳島)	丸亀 S C・A (香川)	丸亀 S C (香川)
令和2・3年度	新型コロナウイルスの感染拡大防止のため中止				
令和4年度	第26回	香、坂出市	あいひめ青組 (愛媛)	丸亀 S C・B (香川)	ピンポン館 (高知)
令和5年度	第27回	高、高知市	あいひめブラック (愛媛)	北島クラブ (徳島)	あいひめレッド (愛媛)

# 栄光のあと (その2)

年度	男子シングルス50歳以上	女子シングルス50歳以上	男子シングルス60歳以上	女子シングルス60歳以上	男子シングルス65歳以上
平成20年度	栗内宗太郎 (徳島)	横山祐見子 (高知)	横山喜久雄 (香川)	杉本豊子 (香川)	中山和英 (徳島)
平成21年度	濱西隆重 (高知)	大津絵美子 (香川)	横山喜久雄 (香川)	樋本文枝 (香川)	中山和英 (徳島)
平成22年度	近藤祐司 (徳島)	大津絵美子 (香川)	川崎孝伺 (高知)	津田ハジメ (徳島)	山田尚武 (香川)
平成23年度	日浦孝治 (徳島)	大津絵美子 (香川)	濱西隆重 (高知)	横山祐見子 (高知)	山田尚武 (香川)
平成24年度	松本直也 (愛媛)	大津絵美子 (香川)	日浦孝治 (徳島)	横山祐見子 (高知)	下村邦夫 (高知)
平成25年度	松本直也 (愛媛)	國松愉美 (高知)	日浦孝治 (徳島)	津田ハジメ (徳島)	横山喜久雄 (香川)
平成26年度	白井正典 (愛媛)	大津絵美子 (香川)	濱西隆重 (高知)	横山祐見子 (高知)	天野勝巳 (徳島)
平成27年度	松本直也 (愛媛)	大津絵美子 (香川)	日浦孝治 (徳島)	横山祐見子 (高知)	濱西隆重 (高知)
平成28年度	松本直也 (愛媛)	大津絵美子 (香川)	山勢和幸 (徳島)	國松愉美 (高知)	濱西隆重 (高知)
平成29年度	松本直也 (愛媛)	川島弘美 (香川)	山勢和幸 (徳島)	高橋京子 (徳島)	濱西隆重 (高知)
平成30年度	松本直也 (愛媛)	川島弘美 (香川)	弘光利彦 (高知)	國松愉美 (高知)	山勢和幸 (徳島)
令和元年度	大栗寛 (徳島)	土肥江美 (徳島)	弘光利彦 (高知)	國松愉美 (高知)	濱西隆重 (高知)
令和2、3年度	新型コロナウイルスの感染拡大防止のため中止				
令和4年度	山崎良一 (徳島)	北岡加小里 (香川)	星加達也 (香川)	川島弘美 (香川)	藤浦哲夫 (徳島)
令和5年度	山崎良一 (徳島)	元木真理 (徳島)	東龍太 (徳島)	安藤朱美 (香川)	石丸信悟 (愛媛)

年度	女子シングルス65歳以上	男子シングルス70歳以上	女子シングルス70歳以上	男子シングルス75歳以上	女子シングルス75歳以上
平成20年度	八木淳子 (徳島)	真鍋英雄 (香川)	白石静子 (香川)	松本博邦 (徳島)	秋友淑子 (香川)
平成21年度	徳永尚子 (香川)	真鍋英雄 (香川)	白石静子 (香川)	松本博邦 (徳島)	関谷聡子 (香川)
平成22年度	児玉京子 (高知)	中山和英 (徳島)	安川鈴代 (香川)	佐伯勇 (愛媛)	白石静子 (香川)
平成23年度	瀬川美恵子 (高知)	中山和英 (徳島)	坂部啓子 (徳島)	山本厳 (徳島)	関谷聡子 (香川)
平成24年度	村上倭子 (高知)	筒井洋三 (香川)	八木淳子 (徳島)	真鍋英雄 (香川)	白石静子 (香川)
平成25年度	杉本豊子 (香川)	豊嶋孝雄 (愛媛)	八木淳子 (徳島)	中山和英 (徳島)	関谷聡子 (香川)
平成26年度	村上倭子 (高知)	松本孝博 (香川)	斎浦美智子 (徳島)	中山和英 (徳島)	白石静子 (香川)
平成27年度	津田ハジメ (徳島)	松本孝博 (香川)	樋本文枝 (香川)	中山和英 (徳島)	八木淳子 (徳島)
平成28年度	横山祐見子 (高知)	吉田正嗣 (香川)	樋本文枝 (香川)	中山和英 (徳島)	八木淳子 (徳島)
平成29年度	横山祐見子 (高知)	吉田正嗣 (香川)	花野博子 (徳島)	筒井洋三 (香川)	八木淳子 (徳島)
平成30年度	横山祐見子 (高知)	横山喜久雄 (香川)	杉本豊子 (香川)	松本孝博 (香川)	安部順子 (香川)
令和元年度	横山祐見子 (高知)	天野勝巳 (徳島)	三好由美 (愛媛)	中山和英 (徳島)	栗野美智子 (香川)
令和2、3年度	新型コロナウイルスの感染拡大防止のため中止				
令和4年度	國松愉美 (高知)	濱西隆重 (高知)	横山祐見子 (高知)	杉村義廣 (徳島)	樋本文枝 (香川)
令和5年度	國松愉美 (高知)	山勢和幸 (徳島)	横山祐見子 (高知)	天野勝巳 (徳島)	杉本豊子 (香川)

年度	男子シングルス80歳以上	女子シングルス80歳以上
令和4年度	筒井洋三 (香川)	坂部啓子 (徳島)
令和5年度	筒井洋三 (香川)	森須美 (徳島)

年度	男子ダブルス120歳未満	女子ダブルス120歳未満	男子ダブルス120～140歳未満	女子ダブルス120～140歳未満	男子ダブルス140歳以上
平成20年度	栗内宗太郎 (徳島)	香美笑美子 (徳島)	横山喜久雄 (香川)	近藤由欣子 (香川)	田村泰 (徳島)
	四宮暁 (徳島)	金磯和美 (徳島)	山科英数	杉本豊子	松本邦昭

年度	女子ダブルス140歳以上	混合ダブルス120歳未満	混合ダブルス120～140歳未満	混合ダブルス130～140歳未満
平成20年度	白石静子 (香川)	川崎孝伺 (高知)	竹内卓 (香川)	松本博邦 (徳島)
	安川鈴代 (香川)	國松愉美 (高知)	杉本豊子 (香川)	岡崎道子 (徳島)

年度	男子ダブルス120歳未満	女子ダブルス120歳未満	男子ダブルス120歳以上	女子ダブルス120歳以上
平成21年度	川崎孝伺 (高知)	藤村光子 (香川)	天野勝巳 (徳島)	近藤由欣子 (香川)
	矢部謙二 (徳島)	大津絵美子 (香川)	二階武一 (徳島)	杉本豊子 (香川)
平成22年度	近藤祐司 (徳島)	藤村光子 (香川)	横山喜久雄 (香川)	松岡美知子 (香川)
	日浦孝治 (徳島)	大津絵美子 (香川)	山科英数 (香川)	樋本文枝 (香川)
平成23年度	近藤祐司 (徳島)	國松愉美 (高知)	濱西隆重 (高知)	横山祐見子 (高知)
	東龍 (高知)	濱川永子 (高知)	下村邦夫 (高知)	瀬川美恵子 (高知)
平成24年度	川崎孝伺 (高知)	藤村光子 (香川)	二階武勝一 (徳島)	横山祐見子 (高知)
	小松計夫 (高知)	大津絵美子 (香川)	天野勝巳 (徳島)	瀬川美恵子 (高知)
平成25年度	篠原敏雄 (愛媛)	安山節子 (徳島)	濱西隆重 (高知)	津田ハジメ (徳島)
	白井正典 (愛媛)	小松愉美 (高知)	岡本詳司 (高知)	鏡陽子 (徳島)
平成26年度	篠原敏雄 (愛媛)	國松愉美 (高知)	濱西隆重 (高知)	大津絵美子 (香川)
	白井正典 (愛媛)	濱川永子 (高知)	岡本詳司 (高知)	藤村光子 (香川)
平成27年度	篠原敏雄 (愛媛)	國松愉美 (高知)	日浦孝治 (徳島)	大津絵美子 (香川)
	白井正典 (愛媛)	濱川永子 (高知)	山勢和幸 (徳島)	藤村光子 (香川)
平成28年度	大村尚幸 (高知)	久磯米純 (徳島)	篠原敏雄 (愛媛)	水佐子 (高知)
	大村尚幸 (高知)	川島弘美 (香川)	篠原敏雄 (愛媛)	恒石敦子 (高知)
平成29年度	大村尚幸 (高知)	大津絵美子 (香川)	篠原敏雄 (愛媛)	國松愉美 (高知)
	大村尚幸 (高知)	大津絵美子 (香川)	篠原敏雄 (愛媛)	濱川永子 (高知)
平成30年度	大山栗崎良一 (徳島)	大津絵美子 (香川)	篠原敏雄 (愛媛)	國松愉美 (高知)
	大山栗崎良一 (徳島)	川島弘美 (香川)	篠原敏雄 (愛媛)	濱川永子 (高知)
令和元年度	大山栗崎良一 (徳島)	黒島里江 (徳島)	白井鍋鍋 (香川)	川島弘美 (香川)
	大山栗崎良一 (徳島)	黒島里江 (徳島)	白井鍋鍋 (香川)	大津絵美子 (香川)

※令和元年より100歳以上に變更 ※令和元年より100歳以上に變更

# 栄光のあと (その3)

年度	男子ダブルス100歳以上	女子ダブルス100歳以上	男子ダブルス120歳以上	女子ダブルス120歳以上
令和2・3年度	新型コロナウイルスの感染拡大防止のため中止			
令和4年度	花戸 房田 長博 生之 (香川)	山伊 地 礼 子 (愛媛)	稲伊 井 太 保一 (愛媛)	川島 津 弘 美 美子 (香川)
令和5年度	堀平 塚 博正 幸樹 (愛媛)	山中 北 尾 加 小 (香川)	稲伊 井 太 保一 (愛媛)	川島 津 弘 美 美子 (香川)

※令和元年より100歳以上に變更 ※令和元年より100歳以上に變更

年度	男子ダブルス130歳以上	女子ダブルス130歳以上	男子ダブルス140歳以上	女子ダブルス140歳以上
平成21年度	中真 山 和 英 (徳島)	花野 美 代 子 (徳島)	真鍋 英 雄 (香川)	関谷 聡 子 (香川)
平成22年度	中真 山 和 英 (徳島)	花野 美 代 子 (徳島)	真鍋 英 雄 (香川)	関谷 聡 子 (香川)
平成23年度	山竹 山 和 英 (香川)	花野 美 代 子 (香川)	真鍋 英 雄 (香川)	関谷 聡 子 (香川)
平成24年度	横山 山 和 英 (香川)	花野 美 代 子 (香川)	真鍋 英 雄 (香川)	関谷 聡 子 (香川)
平成25年度	二天 山 和 英 (徳島)	花野 美 代 子 (香川)	真鍋 英 雄 (香川)	関谷 聡 子 (香川)
平成26年度	二天 山 和 英 (徳島)	花野 美 代 子 (香川)	真鍋 英 雄 (香川)	関谷 聡 子 (香川)
平成27年度	二天 山 和 英 (徳島)	花野 美 代 子 (香川)	真鍋 英 雄 (香川)	関谷 聡 子 (香川)
平成28年度	二天 山 和 英 (徳島)	花野 美 代 子 (香川)	真鍋 英 雄 (香川)	関谷 聡 子 (香川)
平成29年度	二天 山 和 英 (徳島)	花野 美 代 子 (香川)	真鍋 英 雄 (香川)	関谷 聡 子 (香川)
平成30年度	二天 山 和 英 (徳島)	花野 美 代 子 (香川)	真鍋 英 雄 (香川)	関谷 聡 子 (香川)
令和元年度	二天 山 和 英 (徳島)	花野 美 代 子 (香川)	真鍋 英 雄 (香川)	関谷 聡 子 (香川)
令和2・3年度	新型コロナウイルスの感染拡大防止のため中止			
令和4年度	岩藤 井 正 司 (徳島)	平高 田 春 美 (徳島)	中東 山 和 英 (徳島)	橋西 田 幸 子 (高知)
令和5年度	藤原 井 正 司 (愛媛)	高橋 田 春 美 (徳島)	野宮 野 勝 太 (徳島)	小田 好 恵 由 美 (愛媛)

年度	男子ダブルス150歳以上	女子ダブルス150歳以上	男子ダブルス160歳以上	女子ダブルス160歳以上
令和4年度	高杉 二 郎 (香川)	植藤 本 文 枝 (香川)		
令和5年度	村杉 上 弘 明 (徳島)	藤本 本 文 枝 (香川)	古山 田 忠 廣 (高知)	井渡 上 光 子 (愛媛)

年度	混合ダブルス100歳以上	混合ダブルス120歳以上	混合ダブルス130歳以上	混合ダブルス140歳以上
平成21年度	川崎 孝 伺 (高知)	横山 喜 久 雄 (香川)	山本 野 博 巖 (徳島)	真鍋 英 雄 (香川)
平成22年度	川崎 孝 伺 (高知)	横山 喜 久 雄 (高知)	山本 野 博 巖 (香川)	真鍋 英 雄 (徳島)
平成23年度	東野 龍 悦 (徳島)	横山 喜 久 雄 (高知)	山本 野 博 巖 (香川)	真鍋 英 雄 (香川)
平成24年度	東野 龍 悦 (徳島)	横山 喜 久 雄 (高知)	山本 野 博 巖 (徳島)	真鍋 英 雄 (香川)
平成25年度	近住 藤 井 司 (徳島)	横山 喜 久 雄 (高知)	山本 野 博 巖 (香川)	真鍋 英 雄 (香川)
平成26年度	白渡 井 部 敦 (愛媛)	横山 喜 久 雄 (香川)	山本 野 博 巖 (高知)	真鍋 英 雄 (香川)
平成27年度	弘瀆 光 利 彦 (高知)	横山 喜 久 雄 (香川)	山本 野 博 巖 (香川)	真鍋 英 雄 (香川)
平成28年度	白渡 井 部 敦 (愛媛)	横山 喜 久 雄 (香川)	山本 野 博 巖 (高知)	真鍋 英 雄 (香川)
平成29年度	山佐 崎 良 美 (徳島)	横山 喜 久 雄 (香川)	山本 野 博 巖 (高知)	真鍋 英 雄 (香川)
平成30年度	白渡 井 部 敦 (愛媛)	横山 喜 久 雄 (香川)	山本 野 博 巖 (高知)	真鍋 英 雄 (香川)
令和元年度	林佐 木 久 美 (徳島)	横山 喜 久 雄 (高知)	山本 野 博 巖 (香川)	真鍋 英 雄 (香川)
令和2・3年度	新型コロナウイルスの感染拡大防止のため中止			
令和4年度	石丸 信 悟 (愛媛)	日浦 孝 治 (徳島)	横山 喜 久 雄 (香川)	濱山 隆 重 (高知)
令和5年度	澤下 崎 栄 吾 (愛媛)	日浦 孝 治 (徳島)	高宮 光 枝 (徳島)	濱山 隆 重 (高知)

※令和元年より100歳以上に變更

年度	混合ダブルス150歳以上	混合ダブルス160歳以上
平成30年度	古田 忠 廣 (高知)	
令和元年度	中鎌 山 和 英 (徳島)	
令和2・3年度	コロナ禍により中止	
令和4年度	中鎌 山 和 英 (徳島)	
令和5年度	清齋 水 隆 智 (徳島)	若林 幸 雄 (愛媛)